

## KATALOG 2017

EDYCJA 1

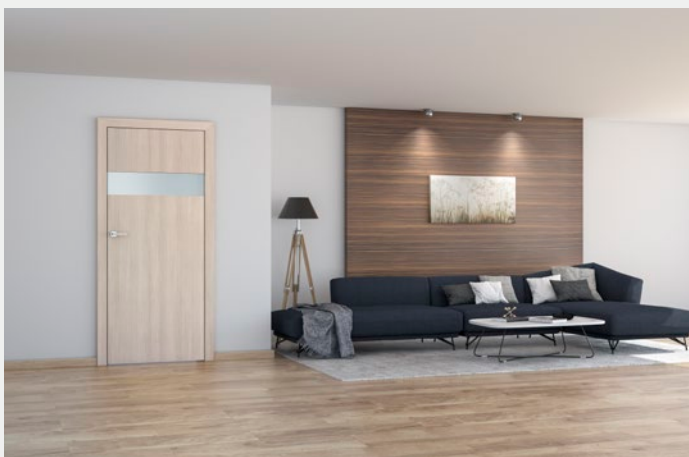



























## drzwi składane FOLDE 10 - biała mat

### OBJAŚNIENIA:

cena netto | **cena brutto**

- |   |                                      |   |                                    |
|---|--------------------------------------|---|------------------------------------|
|  | drzwi płytowe, okleina DRE-Cell      |  | drzwi płytowe, laminat CPL         |
|  | drzwi ramowe, okleina DRE-Cell       |  | drzwi ramowe, laminat CPL          |
|  | drzwi wejściowe, okleina DRE-Cell    |  | drzwi wejściowe, laminat CPL       |
|  | drzwi techniczne, okleina DRE-Cell   |  | drzwi techniczne, laminat CPL      |
|  | drzwi płytowe, folia 3D              |  | drzwi płytowe, okleina naturalna   |
|  | drzwi ramowe, folia 3D               |  | drzwi ramowe, okleina naturalna    |
|  | drzwi wejściowe, folia 3D            |  | drzwi wejściowe, okleina naturalna |
|  | drzwi techniczne, folia 3D           |  | drzwi szklane                      |
|  | drzwi płytowe, płyta HDF lakierowana |  | drzwi płytowe Sara Eco             |
|  | drzwi ramowe, folia Finish           |  | drzwi dymoszczelne                 |
|  | drzwi płytowe, malowane              |  | drzwi przeciwpożarowe              |
|  | drzwi ramowe, malowane               |  | drzwi antywłamaniowe               |

## DRZWI RAMOWE

Emena .....	5
Verano.....	7
Ena .....	9
Trevi.....	11
Triesta.....	13
<b>NOWOŚCI</b> Nestor .....	15
Auri .....	17
Elsa.....	19
Fosca .....	20
Premium .....	21
Piano .....	23
Scala .....	25
Sinco.....	27
<b>NOWOŚCI</b> Vetro A.....	29
<b>NOWOŚCI</b> Vetro B.....	31
Vetro C.....	33
<b>NOWOŚCI</b> Vetro D .....	35

## DRZWI RAMOWE NATURA

Vetro natura A.....	37
Vetro natura B.....	39
Premium natura .....	40
Dova natura .....	41
Scala A natura.....	43

## DRZWI RAMOWE MALOWANE

Even.....	44
Lexa .....	45
<b>NOWOŚCI</b> Nestor .....	46

## DRZWI RAMOWE LAMINAT CPL

<b>NOWOŚCI</b> Tizano.....	47
----------------------------	----

## DRZWI PŁYTOWE

<b>NOWOŚCI</b> Rivia.....	49
Galeria Alu.....	51
Aldea .....	53
Arte B.....	55
Carla .....	57
Blanco .....	59
Finea i Finea B.....	61
<b>NOWOŚCI</b> Deco .....	63
Modern .....	65
Kanon.....	67
Idea .....	69
Plus .....	71
Standard .....	73
Rim.....	75
Arte.....	77
Fano .....	78
Linea.....	79
Classic .....	80
Ascada.....	81
Lack .....	82-83

## DRZWI PŁYTOWE NATURA

Duero natura Alu .....	85
Arte natura.....	87
Standard natura .....	88-89
Galeria natura.....	90-91
Galeria natura Alu.....	92-93
Galeria natura bezprzylgowe .....	94
Standard natura bezprzylgowe.....	95
Galeria natura Alu bezprzylgowe.....	97

## DRZWI PŁYTOWE MALOWANE

Duo.....	99
Ivi.....	100
Uni .....	101
<b>NOWOŚCI</b> Binito.....	103

## DRZWI PŁYTOWE LAMINAT CPL

<b>NOWOŚCI</b> Standard CPL.....	104
----------------------------------	-----

## DRZWI PŁYTOWE O ZM. WYSOKOŚCIACH

<b>NOWOŚCI</b> Standard 10 .....	105
<b>NOWOŚCI</b> Modern .....	106
<b>NOWOŚCI</b> Plus .....	107

## DRZWI SKŁADANE

Folde.....	109
------------	-----

## DRZWI Z UKRYTĄ OŚCIEŻNICĄ

<b>NOWOŚCI</b> Sara Eco .....	111-112
-------------------------------	---------

## DOSTAWKI

Dostawki ramowe .....	113
Dostawki płytowe .....	114
Dostawki natura .....	115

## SYSTEMY PRZESUWNE

Naścienny.....	117
Drzwi szklanych.....	119

## NAŚWIETLA I DOŚWIETLA

Naświetla i doświetla.....	120-121
----------------------------	---------

## DRZWI PŁYTOWE WEJŚCIOWE WEWNĘTRZNE

Enter natura .....	122
Akcesoria.....	123
<b>NOWOŚCI</b> Enter/Solid .....	124-127

## DRZWI TECHNICZNE

Drzwi P.POŻ. Olimp .....	128
Ościeżnica drewniana P.POŻ.....	129
Ościeżnica metalowa P.POŻ.....	130
Drzwi P.POŻ. Athos .....	131
Drzwi antywłamaniowe P.POŻ. Forca .....	132

## DRZWI SZKLANE

Galla.....	133
Gracca .....	134-135
Gossa.....	136-137
Informacje techniczne drzwi szklanych.....	138-139

## OŚCIEŻNICE

<b>NOWOŚCI</b> Ościeżnice regulowane .....	140-141
Ościeżnice regulowane o zm. wys.....	142
<b>NOWOŚCI</b> Ościeżnice regulowane bezprzylgowe .....	143
Ościeżnice regulowane bezprzylgowe o zmiennych wysokościach.....	144
Ościeżnice proste.....	145
Ościeżnice metalowe.....	146
Tunel regulowany .....	147

## AKCESORIA, DODATKOWE INFORMACJE

<b>NOWOŚCI</b> Klamki .....	148-155
<b>NOWOŚCI</b> Wzory dekorów.....	156-157
<b>NOWOŚCI</b> Wzory szyb .....	158-159
<b>NOWOŚCI</b> Elementy maskujące ościeżnic .....	160
Akcesoria wentylacyjne i inne .....	161
Informacje techniczne .....	162-170



## EMENA wenge ciemne

Dekor  
DRE-Cell

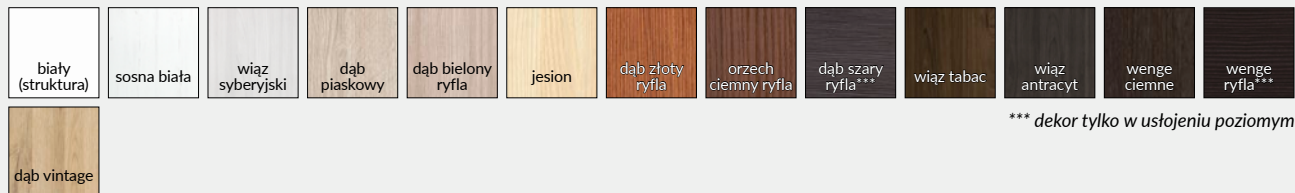

\*\*\* dekor tylko w ustojeniu poziomym

MODEL

EMENA, EMENA 1-5

Dekor DRE-Cell

556 zł netto | 683,88 zł brutto

## W STANDARDZIE

- » ramiaki z płyty MDF
- » szyba MAT DRE gr. 4 mm

## OPCJE BEZ DOPŁATY

- » szyby DECORMAT BRĄZ, DECORMAT GRAFIT i szyba przeźroczysta
- » otwory pod tuleje wentylacyjne

## OPCJE ZA DOPŁATĄ

» tuleje wentylacyjne stalowe	1 szt. 33 zł	40,59 zł
» tuleje wentylacyjne tworzywowe	1 szt. 4 zł	4,92 zł
» skrzydła bezprzylgowe rozwierne	55 zł	67,65 zł
» skrzydła „90” i „100”	18 zł	22,14 zł
» podcięcie wentylacyjne	20 zł	24,60 zł
» listwa przymykowa drzwi dwuskrzydłowych bezprzylgowych	16 zł	19,68 zł
» drzwi dwuskrzydłowe	cena skrzydła x2	

UWAGA: Do skrzydeł EMENA należy stosować ościeżnice z 3 zawiasami.

## SKRZYDŁO PRZYLGOWE

- » krawędź prosta **rys. 1**
- » 3 zawiasy wkręcane koloru srebrnego
- » zamek zasuwkowy na klucz zwykły, blokadę łazienkową, wkładkę patentową lub zamek oszczędnościowy

## SKRZYDŁO BEZPRZYLGOWE ROZWIERNE (dopłata 55 zł netto)

- » krawędź bez przylgi **rys. 2**
- » gniazda pod 3 zawiasy wpuszczane W1078 (zawiasy stanowią wyposażenie ościeżnicy)
- » zamek magnetyczny na klucz zwykły, blokadę łazienkową, wkładkę patentową lub zamek oszczędnościowy

## SKRZYDŁO PRZESUWNE

- » krawędź bez przylgi **rys. 2**
- » gniazdo pod zamek hakowy i/lub uchwyty

rys. 1



krawędź prosta

rys. 2



krawędź bez przylgi



EMENA

EMENA 1

EMENA 2

EMENA 3

EMENA 4

EMENA 5



VERANO dąb złoty ryfla

Dekor  
DRE-Cell

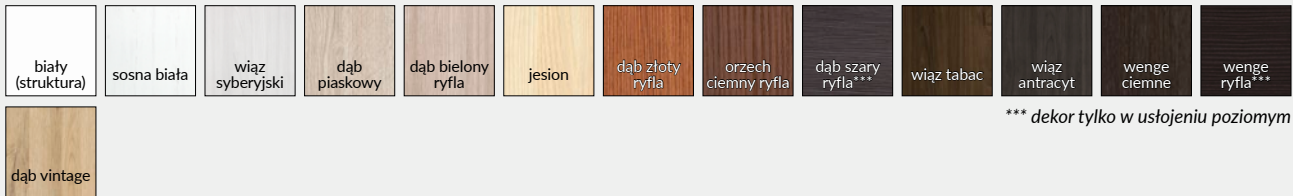

MODEL

VERANO, VERANO 1-5

Dekor DRE-Cell

556 zł netto | 683,88 zł brutto

## W STANDARDZIE

- » ramiaki z płyty MDF
- » szyba MAT DRE gr. 4 mm

## OPCJE BEZ DOPŁATY

- » szyby DECORMAT BRĄZ, DECORMAT GRAFIT i szyba przeźroczysta
- » otwory pod tuleje wentylacyjne

## OPCJE ZA DOPŁATĄ

» tuleje wentylacyjne stalowe	1 szt. 33 zł	40,59 zł
» tuleje wentylacyjne tworzywowe	1 szt. 4 zł	4,92 zł
» skrzydła bezprzylgowe rozwierne	55 zł	67,65 zł
» skrzydła „90” i „100”	18 zł	22,14 zł
» podcięcie wentylacyjne	20 zł	24,60 zł
» listwa przymykowa drzwi dwuskrzydłowych bezprzylgowych	16 zł	19,68 zł
» drzwi dwuskrzydłowe		cena skrzydła x2

UWAGA: Do skrzydeł VERANO należy stosować ościeżnice z 3 zawiasami.

## SKRZYDŁO PRZYLGOWE

- » krawędź prosta **rys. 1**
- » 3 zawiasy wkręcane koloru srebrnego
- » zamek zasuwkowy na klucz zwykły, blokadę łazienkową, wkładkę patentową lub zamek oszczędnościowy

## SKRZYDŁO BEZPRZYLGOWE ROZWIERNE (dopłata 55 zł netto)

- » krawędź bez przylgi **rys. 2**
- » gniazda pod 3 zawiasy wpuszczane W1078 (zawiasy stanowią wyposażenie ościeżnicy)
- » zamek magnetyczny na klucz zwykły, blokadę łazienkową, wkładkę patentową lub zamek oszczędnościowy

## SKRZYDŁO PRZESUWNE

- » krawędź bez przylgi **rys. 2**
- » gniazdo pod zamek hakowy i/lub uchwyty

rys. 1



krawędź prosta

rys. 2



krawędź bez przylgi



VERANO



VERANO 1



VERANO 2



VERANO 3



VERANO 4



VERANO 5



ENA wenge ciemne

Dekor DRE-Cell	biały (struktura)	biata mat	sosna biała	wiąz syberyjski	wanilia***	dąb piaskowy	dąb bielony ryfla	jesion	dąb złoty ryfla	orzech ciemny ryfla	dąb szary ryfla***	wiąz tabac	wiąz antracyt
	wenge ciemne	wenge ryfla***	dąb vintage	*** dekor tylko w ustojeniu poziomym									
Dekor 3D	wiąz	orzech amerykański	heban	dąb polski 3D	dąb grand								

MODEL

ENA, ENA 1-5

Dekor DRE-Cell i 3D

536 zł netto | 659,28 zł brutto



**W STANDARDZIE**

- » ramiaki z płyty MDF
- » szyba MAT DRE gr. 4 mm

**OPCJE BEZ DOPŁATY**

- » szyby DECORMAT BRĄZ, DECORMAT GRAFIT i szyba przezroczysta
- » otwory pod tuleje wentylacyjne

**OPCJE ZA DOPŁATĄ**

- |  |              |                  |
|--|--------------|------------------|
| » tuleje wentylacyjne stalowe                            | 1 szt. 33 zł | 40,59 zł         |
| » tuleje wentylacyjne tworzywowe                         | 1 szt. 4 zł  | 4,92 zł          |
| » skrzydła bezprzylgowe rozwierne                        | 55 zł        | 67,65 zł         |
| » skrzydła „90° i „100°                                  | 18 zł        | 22,14 zł         |
| » podcięcie wentylacyjne                                 | 20 zł        | 24,60 zł         |
| » listwa przymykowa drzwi dwuskrzydłowych bezprzylgowych | 16 zł        | 19,68 zł         |
| » drzwi dwuskrzydłowe                                    |              | cena skrzydła x2 |

**SKRZYDŁO PRZYLGOWE**

- » krawędź prosta **rys. 1**
- » 3 zawiasy wkręcane koloru srebrnego
- » zamek zasuwkowy na klucz zwykły, blokadę łazienkową, wkładkę patentową lub zamek oszczędnościowy

**SKRZYDŁO BEZPRZYLGOWE ROZWIERNIE (dopłata 55 zł netto)**

- » krawędź bez przylgi **rys. 2**
- » gniazda pod 3 zawiasy wpuszczane W1078 (zawiasy stanowią wyposażenie ościeżnicy)
- » zamek magnetyczny na klucz zwykły, blokadę łazienkową, wkładkę patentową lub zamek oszczędnościowy

**SKRZYDŁO PRZESUWNE**

- » krawędź bez przylgi **rys. 2**
- » gniazdo pod zamek hakowy i/lub uchwyty

**UWAGA:** Do skrzydeł ENA należy stosować ościeżnice z 3 zawiasami.

**rys. 1**

krawędź prosta

**rys. 2**

krawędź bez przylgi



ENA

ENA 1

ENA 2

ENA 3

ENA 4

ENA 5



TREVI 2 orzech ciemny ryfla

Dekor  
DRE-Cell

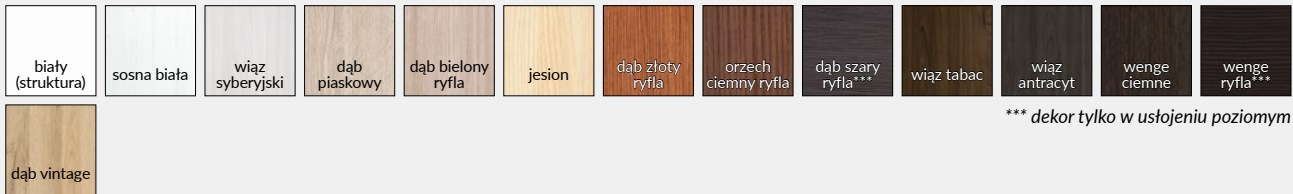

MODEL  
TREVI 1-6

Dekor DRE-Cell  
536 zł netto | 659,28 zł brutto

### W STANDARDZIE

- » ramiaki z płyty MDF
- » szyba MAT DRE gr. 4 mm
- » płyciny profilowane MDF gr. 19mm

### OPCJE BEZ DOPŁATY

- » szyby DECORMAT BRĄZ, DECORMAT GRAFIT i szyba przezroczysta
- » otwory pod tuleje wentylacyjne

### OPCJE ZA DOPŁATĄ

- |  |                  |          |
|--|------------------|----------|
| » tuleje wentylacyjne stalowe                            | 1 szt. 33 zł     | 40,59 zł |
| » tuleje wentylacyjne tworzywowe                         | 1 szt. 4 zł      | 4,92 zł  |
| » skrzydła bezprzylgowe rozwierne                        | 55 zł            | 67,65 zł |
| » skrzydła „90° i „100°                                  | 18 zł            | 22,14 zł |
| » podcięcie wentylacyjne                                 | 20 zł            | 24,60 zł |
| » listwa przymykowa drzwi dwuskrzydłowych bezprzylgowych | 16 zł            | 19,68 zł |
| » drzwi dwuskrzydłowe                                    | cena skrzydła x2 |          |

### SKRZYDŁO PRZYLGOWE

- » krawędź prosta **rys. 1**
- » 3 zawiasy wkręcane koloru srebrnego
- » zamek zasuwkowy na klucz zwykły, blokadę łazienkową, wkładkę patentową lub zamek oszczędnościowy

### SKRZYDŁO BEZPRZYLGOWE ROZWIERNE (dopłata 55 zł netto)

- » krawędź bez przylgi **rys. 2**
- » gniazda pod 3 zawiasy wpuszczane W1078 (zawiasy stanowią wyposażenie ościeżnicy)
- » zamek magnetyczny na klucz zwykły, blokadę łazienkową, wkładkę patentową lub zamek oszczędnościowy

### SKRZYDŁO PRZESUWNE

- » krawędź bez przylgi **rys. 2**
- » gniazdo pod zamek hakowy i/lub uchwyty

UWAGA: Do skrzydeł TREVI należy stosować ościeżnice z 3 zawiasami.

rys. 1



krawędź prosta

rys. 2



krawędź bez przylgi



TREVI 1



TREVI 2



TREVI 3



TREVI 4

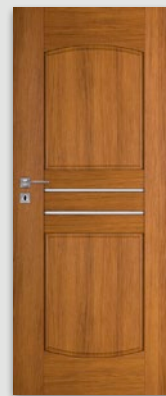

TREVI 5



TREVI 6



TRIESTA wenge ryfla

Dekor  
DRE-Cell

biały (struktura)	sosna biała	wiąz syberyjski	dąb piaskowy	dąb bielony ryfla	jesion	dąb złoty ryfla	orzech ciemny ryfla	dąb szary ryfla***	wiąz tabac	wiąz antracyt	wenge ciemne	wenge ryfla***
*** dekor tylko w ułożeniu poziomym												
dąb vintage												

MODEL

TRIESTA, TRIESTA 1-3

Dekor DRE-Cell

556 zł netto | 683,88 zł brutto

## W STANDARDZIE

- » ramiaki z płyty MDF
- » szyba MAT DRE gr. 4 mm

## OPCJE BEZ DOPŁATY

- » szyby DECORMAT BRĄZ, DECORMAT GRAFIT i szyba przezroczysta
- » otwory pod tuleje wentylacyjne

## OPCJE ZA DOPŁATĄ

- |  |              |                  |
|--|--------------|------------------|
| » tuleje wentylacyjne stalowe                            | 1 szt. 33 zł | 40,59 zł         |
| » tuleje wentylacyjne tworzywowe                         | 1 szt. 4 zł  | 4,92 zł          |
| » skrzydła bezprzylgowe rozwierne                        | 55 zł        | 67,65 zł         |
| » skrzydła „90° i „100°                                  | 18 zł        | 22,14 zł         |
| » podcięcie wentylacyjne                                 | 20 zł        | 24,60 zł         |
| » listwa przymykowa drzwi dwuskrzydłowych bezprzylgowych | 16 zł        | 19,68 zł         |
| » drzwi dwuskrzydłowe                                    |              | cena skrzydła x2 |

## SKRZYDŁO PRZYLGOWE

- » krawędź prosta **rys. 1**
- » 3 zawiasy wkręcane koloru srebrnego
- » zamek zasuwkowy na klucz zwykły, blokadę łazienkową, wkładkę patentową lub zamek oszczędnościowy

## SKRZYDŁO BEZPRZYLGOWE ROZWIERNE (dopłata 55 zł netto)

- » krawędź bez przylgi **rys. 2**
- » gniazda pod 3 zawiasy wpuszczane W1078 (zawiasy stanowią wyposażenie ościeżnicy)
- » zamek magnetyczny na klucz zwykły, blokadę łazienkową, wkładkę patentową lub zamek oszczędnościowy

## SKRZYDŁO PRZESUWNE

- » krawędź bez przylgi **rys. 2**
- » gniazdo pod zamek hakowy i/lub uchwyty

UWAGA: Do skrzydeł TRIESTA należy stosować ościeżnice z 3 zawiasami.

rys. 1



krawędź prosta

rys. 2



krawędź bez przylgi

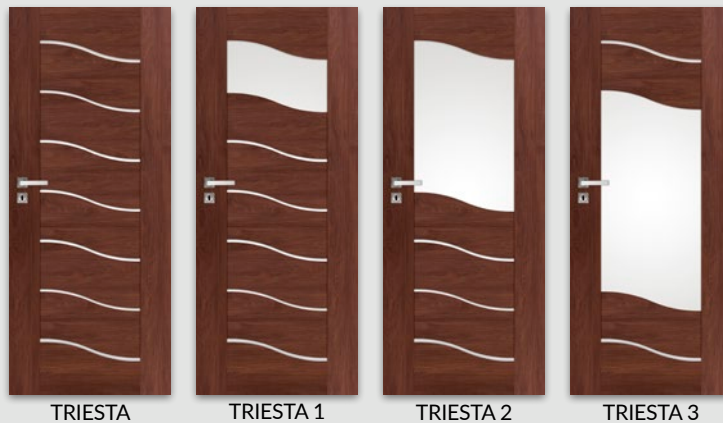

TRIESTA

TRIESTA 1

TRIESTA 2

TRIESTA 3



## NESTOR 1 dąb polski 3D

Dekor DRE-Cell	 biata mat	 sosna biala	 jesion	 dąb piaskowy	 wiaz antracyt	 wenge ciemne
	Dekor 3D	 dąb polski 3D				

### KLAMKA MONDO Z SZYLDEM GRATIS

(tylko do skrzydeł przylgowych i bezprzylgowych rozwiernych kolekcji NESTOR i ELSA w okleinie DRE-Cell i folii 3D)  
kolor wykończenia nikiel satyna



MODEL

NESTOR 1-11

Dekor DRE-Cell

540 zł netto | 664,20 zł brutto

Dekor 3D

510 zł netto | 627,30 zł brutto

## W STANDARDZIE

- » ramiaki z płyty MDF
- » szyba MAT DRE gr. 4 mm
- » płyciny profilowane MDF gr. 19 mm

## OPCJE BEZ DOPŁATY

- » szyby DECORMAT BRĄZ, DECORMAT GRAFIT i szyba przezroczysta
- » otwory pod tuleje wentylacyjne

## OPCJE ZA DOPŁATĄ

- » tuleje wentylacyjne stalowe 1 szt. 33 zł | 40,59 zł
- » tuleje wentylacyjne tworzywowe 1 szt. 4 zł | 4,92 zł
- » skrzydła bezprzylgowe rozwierne 55 zł | 67,65 zł
- » skrzydła „90” i „100” 18 zł | 22,14 zł
- » podcięcie wentylacyjne 20 zł | 24,60 zł
- » listwa przymykowa drzwi dwuskrzydłowych bezprzylgowych 16 zł | 19,68 zł
- » drzwi dwuskrzydłowe cena skrzydła x2

## SKRZYDŁO PRZYLGOWE

- » krawędź prosta **rys. 1**
- » 3 zawiasy wkręcane koloru srebrnego
- » zamek zasuwkowy na klucz zwykły, blokadę łazienkową, wkładkę patentową lub zamek oszczędnościowy

## SKRZYDŁO BEZPRZYLGOWE ROZWIERNE (dopłata 55 zł netto)

- » krawędź bez przylgi **rys. 2**
- » gniazda pod 3 zawiasy wpuszczane W1078 (zawiasy stanowią wyposażenie ościeżnicy)
- » zamek magnetyczny na klucz zwykły, blokadę łazienkową, wkładkę patentową lub zamek oszczędnościowy

## SKRZYDŁO PRZESUWNE

- » krawędź bez przylgi **rys. 2**
- » gniazdo pod zamek hakowy i/lub uchwyty

UWAGA: Do skrzydeł NESTOR należy stosować ościeżnice z 3 zawiasami.

rys. 1



krawędź prosta

rys. 2



krawędź bez przylgi



NESTOR 1

NESTOR 2

NESTOR 3

NESTOR 4

NESTOR 5

NESTOR 6



NESTOR 7

NESTOR 8

NESTOR 9

NESTOR 10

NESTOR 11

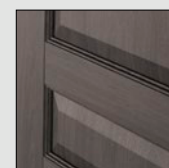

płyca NESTOR



## AURI biała mat

Dekor DRE-Cell	biały (struktura)	biała mat	sosna biała	wiąz syberyjski	dąb piaskowy	dąb bielony ryfla	jesion	dąb złoty ryfla	orzech ciemny ryfla	dąb szary ryfla***	wiąz tabac	wiąz antracyt	wenge ciemne
	wenge ryfla***	dąb vintage	*** dekor tylko w ułożeniu poziomym										
Dekor 3D	wiąz	orzech amerykański	heban	dąb polski 3D	dąb grand								

MODEL

AURI, AURI 1-5

Dekor DRE-Cell

480 zł netto | 590,40 zł brutto

Dekor 3D

440 zł netto | 541,20 zł brutto



## W STANDARDZIE

- » ramiaki z płyty MDF
- » szyba MAT DRE gr. 4 mm

## OPCJE BEZ DOPŁATY

- » szyby DECORMAT BRĄZ, DECORMAT GRAFIT i szyba przezroczysta
- » otwory pod tuleje wentylacyjne

## OPCJE ZA DOPŁATĄ

» tuleje wentylacyjne stalowe	1 szt. 33 zł	40,59 zł
» tuleje wentylacyjne tworzywowe	1 szt. 4 zł	4,92 zł
» skrzydła bezprzylgowe rozwierne	55 zł	67,65 zł
» skrzydła „90° i „100°	18 zł	22,14 zł
» podcięcie wentylacyjne	20 zł	24,60 zł
» listwa przymykowa drzwi dwuskrzydłowych bezprzylgowych	16 zł	19,68 zł
» drzwi dwuskrzydłowe		cena skrzydła x2

## SKRZYDŁO PRZYLGOWE

- » krawędź prosta **rys. 1**
- » 3 zawiasy wkręcane koloru srebrnego
- » zamek zasuwkowy na klucz zwykły, blokadę łazienkową, wkładkę patentową lub zamek oszczędnościowy

## SKRZYDŁO BEZPRZYLGOWE ROZWIERNE (dopłata 55 zł netto)

- » krawędź bez przylgi **rys. 2**
- » gniazda pod 3 zawiasy wpuszczane W1078 (zawiasy stanowią wyposażenie ościeżnicy)
- » zamek magnetyczny na klucz zwykły, blokadę łazienkową, wkładkę patentową lub zamek oszczędnościowy

## SKRZYDŁO PRZESUWNE

- » krawędź bez przylgi **rys. 2**
- » gniazdo pod zamek hakowy i/lub uchwyty

rys. 1



krawędź prosta

rys. 2



krawędź bez przylgi

UWAGA: Możliwość wykonania dostawek przylgowych „40”.  
Do skrzydeł AURI należy stosować ościeżnice z 3 zawiasami.



AURI

AURI 1

AURI 2

AURI 3

AURI 4

AURI 5



## ELSA wiąz antracyt

Dekor  
DRE-Cell



Dekor 3D



### KLAMKA MONDO Z SZYLDEM GRATIS

(tylko do skrzydeł przylgowych i bezprzylgowych rozwiernych  
kolekcji NESTOR i ELSA w okleinie DRE-Cell i folii 3D)  
kolor wykończenia nikiel satyna



klamka MONDO - nikiel satyna

+



szyld na klucz

lub



szyld na patent

lub



szyld łazienkowy

MODEL

ELSA, ELSA A, A1-A7, B, B1-B7

Dekor DRE-Cell

520 zł netto | 639,60 zł brutto

Dekor 3D

490 zł netto | 602,70 zł brutto

## W STANDARDZIE

- » ramiaki z płyty MDF
- » szyba MAT DRE gr. 4 mm
- » płyciny płaskie (ELSA A), płyciny profilowane MDF gr. 19 mm (ELSA B)

## OPCJE BEZ DOPŁATY

- » szyby DECORMAT BRĄZ, DECORMAT GRAFIT i szyba przezroczysta
- » otwory pod tuleje wentylacyjne

## OPCJE ZA DOPŁATĄ

- » tuleje wentylacyjne stalowe 1 szt. 33 zł | 40,59 zł
- » tuleje wentylacyjne tworzywowe 1 szt. 4 zł | 4,92 zł
- » skrzydła bezprzylgowe rozwierne 55 zł | 67,65 zł
- » skrzydła „90° i „100° 18 zł | 22,14 zł
- » podcięcie wentylacyjne 20 zł | 24,60 zł
- » listwa przymykowa drzwi dwuskrzydłowych bezprzylgowych 16 zł | 19,68 zł
- » drzwi dwuskrzydłowe cena skrzydła x2

Kolekcja ELSA dzieli się na A i B:

A - wypełnienie płyciną płaską w kolorze skrzydła

B - wypełnienie płyciną wypukłą w kolorze skrzydła

## SKRZYDŁO PRZYLGOWE

- » krawędź prosta **rys. 1**
- » 3 zawiasy wkręcane koloru srebrnego
- » zamek zasuwkowy na klucz zwykły, blokadę łazienkową, wkładkę patentową lub zamek oszczędnościowy

## SKRZYDŁO BEZPRZYLGOWE ROZWIERNE (dopłata 55 zł netto)

- » krawędź bez przylgi **rys. 2**
- » gniazda pod 3 zawiasy wpuszczane W1078 (zawiasy stanowią wyposażenie ościeżnicy)
- » zamek magnetyczny na klucz zwykły, blokadę łazienkową, wkładkę patentową lub zamek oszczędnościowy

## SKRZYDŁO PRZESUWNE

- » krawędź bez przylgi **rys. 2**
- » gniazdo pod zamek hakowy i/lub uchwyty

UWAGA: Możliwość wykonania dostawek przylgowych „40”.  
Do skrzydeł ELSA należy stosować ościeżnice z 3 zawiasami.

rys. 1



krawędź prosta

rys. 2



krawędź bez przylgi



płycina ELSA A, A1-A7



płycina ELSA B, B1-B7

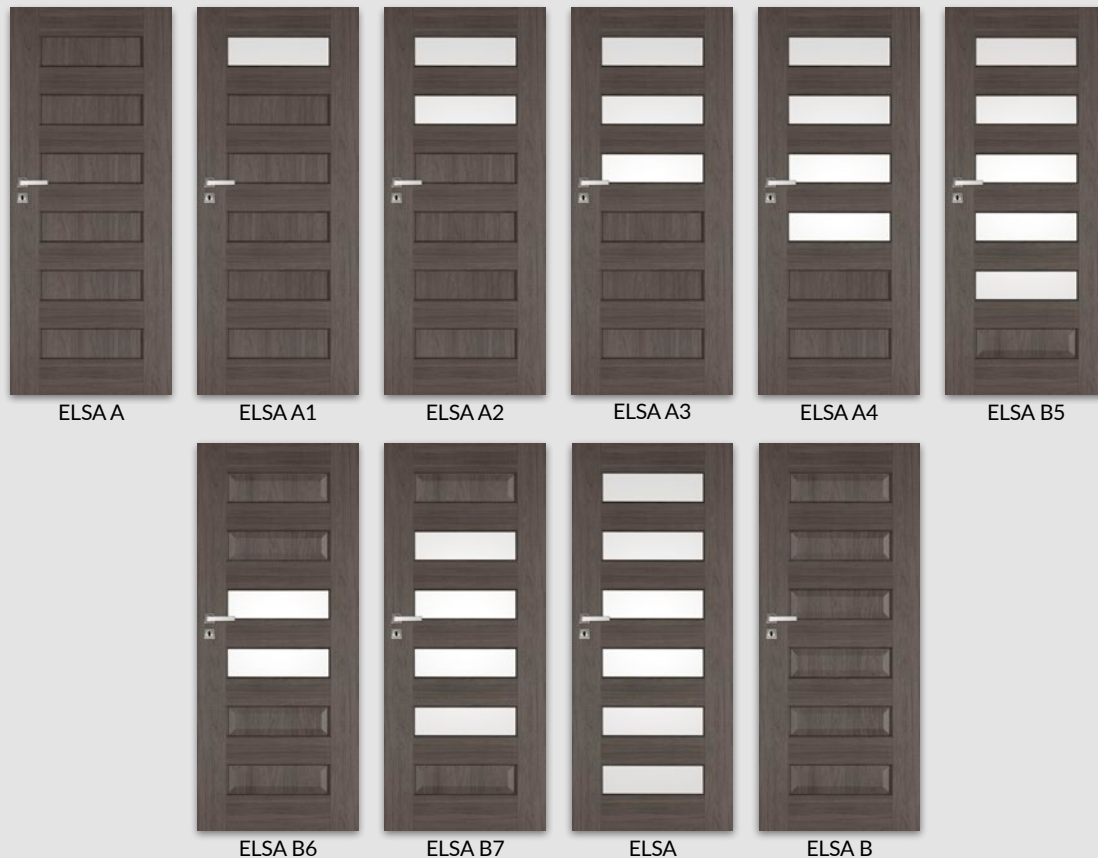

## W STANDARDZIE

- » ramiaki z płyty MDF
- » szyba MAT DRE gr. 4 mm
- » płyciny płaskie oklejone srebrnym laminatem (FOSCA 1-3) lub w kolorze skrzydła (FOSCA 4-6)

## OPCJE BEZ DOPŁATY

- » szyby DECORMAT BRĄZ, DECORMAT GRAFIT i szyba przeźroczysta
- » otwory pod tuleje wentylacyjne

## OPCJE ZA DOPŁATĄ

- » tuleje wentylacyjne stalowe 1 szt. 33 zł | 40,59 zł
- » tuleje wentylacyjne tworzywowe 1 szt. 4 zł | 4,92 zł
- » skrzydła bezprzylgowe rozwierne 55 zł | 67,65 zł
- » skrzydła „90° i „100” 18 zł | 22,14 zł
- » podcięcie wentylacyjne 20 zł | 24,60 zł
- » listwa przymykowa drzwi dwuskrzydłowych bezprzylgowych 16 zł | 19,68 zł
- » drzwi dwuskrzydłowe cena skrzydła x2

UWAGA: Możliwość wykonania dostawek przylgowych „40”.  
Do skrzydeł FOSCA należy stosować ościeżnice z 3 zawiasami.

## SKRZYDŁO PRZYLGOWE

- » krawędź prosta **rys. 1**
- » 3 zawiasy wkręcane koloru srebrnego
- » zamek zasuwkowy na klucz zwykły, blokadę łazienkową, wkładkę patentową lub zamek oszczędnościowy

## SKRZYDŁO BEZPRZYLGOWE ROZWIERNIE (dopłata 55 zł netto)

- » krawędź bez przylgi **rys. 2**
- » gniazda pod 3 zawiasy wpuszczane W1078 (zawiasy stanowią wyposażenie ościeżnicy)
- » zamek magnetyczny na klucz zwykły, blokadę łazienkową, wkładkę patentową lub zamek oszczędnościowy

## SKRZYDŁO PRZESUWNE

- » krawędź bez przylgi **rys. 2**
- » gniazdo pod zamek hakowy i/lub uchwyty

rys. 1



krawędź prosta

rys. 2



krawędź bez przylgi

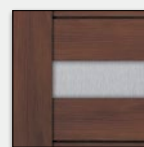

FOSCA 1-3  
(płycina HDF o gr. 4 mm oklejona srebrnym laminatem)

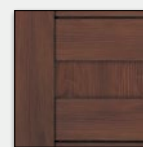

FOSCA 4-6  
(płycina HDF o gr. 4 mm w kolorze skrzydła)

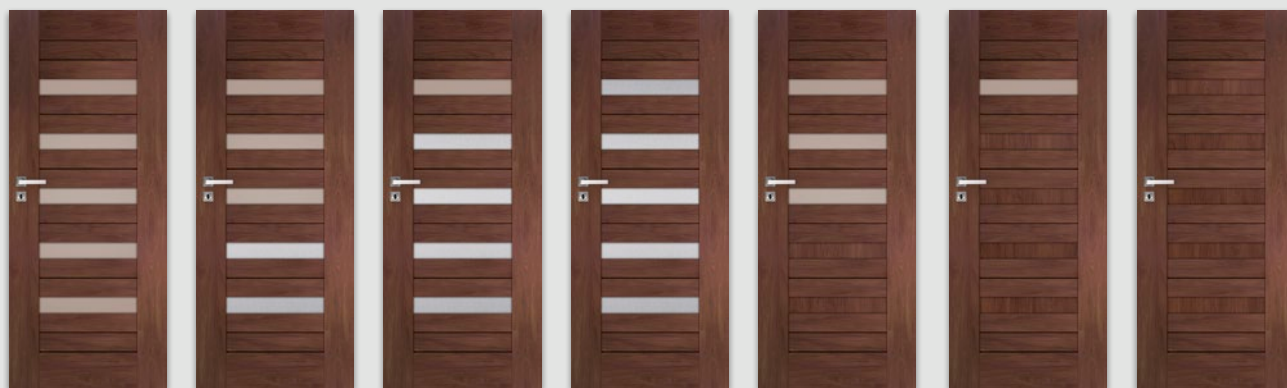

FOSCA  
(5 szyb)

FOSCA 1  
(3 szyby, 2 płyciny HDF)

FOSCA 2  
(1 szyba, 4 płyciny HDF)

FOSCA 3  
(5 płycin HDF)

FOSCA 4  
(3 szyby, 2 płyciny HDF)

FOSCA 5  
(1 szyba, 4 płyciny HDF)

FOSCA 6  
(5 płycin HDF)

### Dekor DRE-Cell

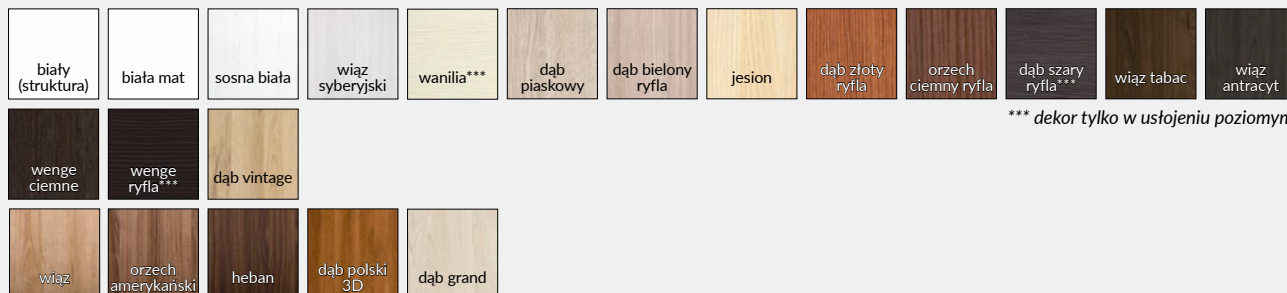

\*\*\* dekor tylko w ustawieniu poziomym

### Dekor 3D

MODEL	Dekor DRE-Cell	Dekor 3D
FOSCA, FOSCA 4-6	510 zł netto   627,30 zł brutto	470 zł netto   578,10 zł brutto
FOSCA 1-3	570 zł netto   701,10 zł brutto	530 zł netto   651,90 zł brutto

## W STANDARDZIE

- » ramiaki z płyty MDF
- » szyba MAT DRE gr. 4 mm

## OPCJE BEZ DOPŁATY

- » szyby DECORMAT BRĄZ, DECORMAT GRAFIT i szyba przezroczysta
- » otwory pod tuleje wentylacyjne

## OPCJE ZA DOPŁATĄ

- » tuleje wentylacyjne stalowe 1 szt. 33 zł | 40,59 zł
- » tuleje wentylacyjne tworzywowe 1 szt. 4 zł | 4,92 zł
- » skrzydła bezprzylgowe rozwierne 55 zł | 67,65 zł
- » skrzydła „90” i „100” 18 zł | 22,14 zł
- » podcięcie wentylacyjne 20 zł | 24,60 zł
- » listwa przymykowa drzwi dwuskrzydłowych bezprzylgowych 16 zł | 19,68 zł
- » drzwi dwuskrzydłowe cena skrzydła x2

UWAGA: Możliwość wykonania dostawek przylgowych „40”.  
Do skrzydeł PREMIUM należy stosować ościeżnice z 3 zawiasami.

## SKRZYDŁO PRZYLGOWE

- » krawędź prosta **rys. 1**
- » 3 zawiasy wkręcane koloru srebrnego
- » zamek zasuwkowy na klucz zwykły, blokadę łazienkową, wkładkę patentową lub zamek oszczędnościowy

## SKRZYDŁO BEZPRZYLGOWE ROZWIERNIE (dopłata 55 zł netto)

- » krawędź bez przylgi **rys. 2**
- » gniazda pod 3 zawiasy wpuszczane W1078 (zawiasy stanowią wyposażenie ościeżnicy)
- » zamek magnetyczny na klucz zwykły, blokadę łazienkową, wkładkę patentową lub zamek oszczędnościowy

## SKRZYDŁO PRZESUWNE

- » krawędź bez przylgi **rys. 2**
- » gniazdo pod zamek hakowy i/lub uchwyty

rys. 1



krawędź prosta

rys. 2



krawędź bez przylgi

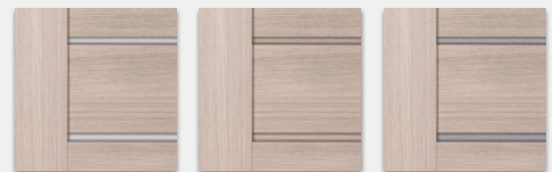

PREMIUM,  
PREMIUM 1-3  
(szyby gr. 4 mm)

\*PREMIUM 4-7  
(wstawki HDF gr.  
4 mm w kolorze  
skrzydła)

\*\*PREMIUM 8-11  
(wstawki HDF gr.  
4 mm oklejone  
srebrnym laminatem)

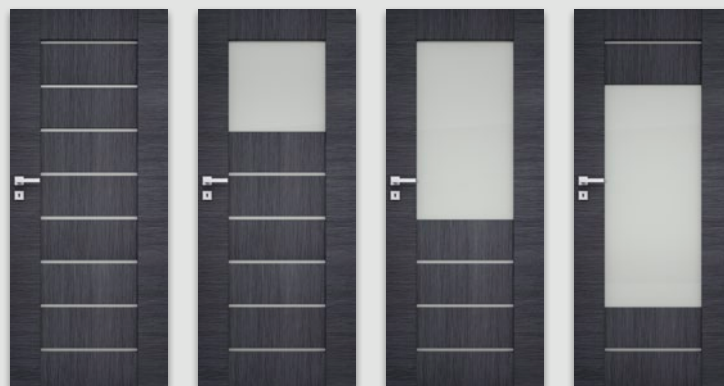

PREMIUM  
PREMIUM 4\*  
PREMIUM 8\*\*

PREMIUM 1  
PREMIUM 5\*  
PREMIUM 9\*\*

PREMIUM 2  
PREMIUM 6\*  
PREMIUM 10\*\*

PREMIUM 3  
PREMIUM 7\*  
PREMIUM 11\*\*



Dekor DRE-Cell

Dekor 3D

MODEL	Dekor DRE-Cell	Dekor 3D
PREMIUM, PREMIUM 1-7	480 zł netto   590,40 zł brutto	440 zł netto   541,20 zł brutto
PREMIUM 8-11	550 zł netto   676,50 zł brutto	510 zł netto   627,30 zł brutto



## PIANO - heban

Dekor DRE-Cell	biały (struktura)	biata mat	sosna biała	wiąz syberyjski	wanilia***	dąb piaskowy	dąb bielony ryfla	jesion	dąb złoty ryfla	orzech ciemny ryfla	dąb szary ryfla***	wiąz tabac	wiąz antracyt
	wenge ciemne	wenge ryfla***	dąb vintage										
	*** dekor tylko w ustojeniu poziomym												
Dekor 3D	wiąz	orzech amerykański	heban	dąb polski 3D	dąb grand								

MODEL

Dekor DRE-Cell

Dekor 3D

PIANO, PIANO 1-6

510 zł netto | 627,30 zł brutto

-

PIANO, PIANO 3-4, 9-12

-

470 zł netto | 578,10 zł brutto

## W STANDARDZIE

- » ramiaki z płyty MDF
- » szyba MAT DRE gr. 4 mm
- » wypełnienie płyciną wypukłą gr. 16 mm (PIANO 1-2, PIANO 5-6)  
lub płyciną wypukłą 19 mm (PIANO 9-12)

## OPCJE BEZ DOPŁATY

- » szyby DECORMAT BRĄZ, DECORMAT GRAFIT i szyba przeźroczysta
- » otwory pod tuleje wentylacyjne

## OPCJE ZA DOPŁATĄ

- |  |                         |
|--|-------------------------|
| » tuleje wentylacyjne stalowe                            | 1 szt. 33 zł   40,59 zł |
| » tuleje wentylacyjne tworzywowe                         | 1 szt. 4 zł   4,92 zł   |
| » skrzydła bezprzylgowe rozwierne                        | 55 zł   67,65 zł        |
| » skrzydła „90” i „100”                                  | 18 zł   22,14 zł        |
| » podcięcie wentylacyjne                                 | 20 zł   24,60 zł        |
| » listwa przymykowa drzwi dwuskrzydłowych bezprzylgowych | 16 zł   19,68 zł        |
| » drzwi dwuskrzydłowe                                    | cena skrzydła x2        |

UWAGA: Możliwość wykonania dostawek przylgowych „40”.  
Do skrzydeł PIANO należy stosować ościeżnice z 3 zawiasami.

## SKRZYDŁO PRZYLGOWE

- » krawędź prosta **rys. 1**
- » 3 zawiasy wkręcane koloru srebrnego
- » zamek zasuwkowy na klucz zwykły, blokadę łazienkową, wkładkę patentową lub zamek oszczędnościowy

## SKRZYDŁO BEZPRZYLGOWE ROZWIERNIE (dopłata 55 zł netto)

- » krawędź bez przylgi **rys. 2**
- » gniazda pod 3 zawiasy wpuszczane W1078 (zawiasy stanowią wyposażenie ościeżnicy)
- » zamek magnetyczny na klucz zwykły, blokadę łazienkową, wkładkę patentową lub zamek oszczędnościowy

## SKRZYDŁO PRZESUWNE

- » krawędź bez przylgi **rys. 2**
- » gniazdo pod zamek hakowy i/lub uchwyty

rys. 1



krawędź prosta

rys. 2



krawędź bez przylgi

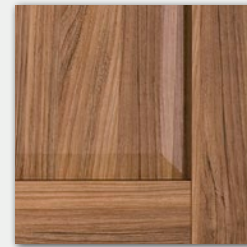

płycina PIANO 9-12



PIANO

PIANO 1

PIANO 2

PIANO 3

PIANO 4

PIANO 5

PIANO 6



PIANO 9

PIANO 10

PIANO 11

PIANO 12



## SCALA - orzech ciemny ryfla

Dekor DRE-Cell	biały (struktura)	biela mat	sosna biała	wiąz syberyjski	wanilia***	dąb piaskowy	dąb bielony ryfla	jesion	dąb złoty ryfla	orzech ciemny ryfla	dąb szary ryfla***	wiąz tabac	wiąz antracyt
	wenge ciemne	wenge ryfla***	dąb vintage	*** dekor tylko w ustojeniu poziomym									
Dekor 3D	wiąz	orzech amerykański	heban	dąb polski 3D	dąb grand								

### STYLOWA KLAMKA PRIMA Z SZYLDDEM GRATIS

(tylko do skrzydeł przylgowych i bezprzylgowych rozwiernych kolekcji SCALA w okleinie DRE-Cell i folii 3D)  
kolor wykończenia nikiel satyna

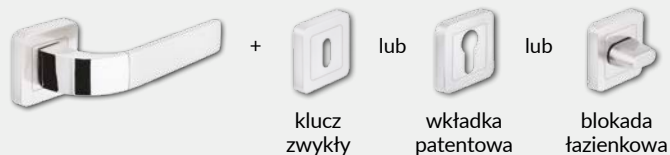

MODEL

SCALA, SCALA A, B, A1-A7, B1-B7

Dekor DRE-Cell

540 zł netto | 664,20 zł brutto

Dekor 3D

510 zł netto | 627,30 zł brutto



## W STANDARDZIE

- » ramiaki z płyty MDF
- » szyba MAT DRE gr. 4 mm
- » płyciny płaskie (SCALA A), płyciny profilowane MDF gr. 19mm (SCALA B)

## OPCJE BEZ DOPŁATY

- » szyby DECORMAT BRĄZ, DECORMAT GRAFIT i szyba przezroczysta
- » otwory pod tuleje wentylacyjne

## OPCJE ZA DOPŁATĄ

- » tuleje wentylacyjne stalowe 1 szt. 33 zł | 40,59 zł
- » tuleje wentylacyjne tworzywowe 1 szt. 4 zł | 4,92 zł
- » skrzydła bezprzylgowe rozwierne 55 zł | 67,65 zł
- » skrzydła „90” i „100” 18 zł | 22,14 zł
- » podcięcie wentylacyjne 20 zł | 24,60 zł
- » listwa przymykowa drzwi dwuskrzydłowych bezprzylgowych 16 zł | 19,68 zł
- » drzwi dwuskrzydłowe cena skrzydła x2

Kolekcja SCALA dzieli się na A i B:

A - wypełnienie płyciną płaską w kolorze skrzydła

B - wypełnienie płyciną wypukłą w kolorze skrzydła

## SKRZYDŁO PRZYLGOWE

- » krawędź prosta **rys. 1**
- » 3 zawiasy wkręcane koloru srebrnego
- » zamek zasuwkowy na klucz zwykły, blokadę łazienkową, wkładkę patentową lub zamek oszczędnościowy

## SKRZYDŁO BEZPRZYLGOWE ROZWIERNIE (dopłata 55 zł netto)

- » krawędź bez przylgi **rys. 2**
- » gniazda pod 3 zawiasy wpuszczane W1078 (zawiasy stanowią wyposażenie ościeżnicy)
- » zamek magnetyczny na klucz zwykły, blokadę łazienkową, wkładkę patentową lub zamek oszczędnościowy

## SKRZYDŁO PRZESUWNE

- » krawędź bez przylgi **rys. 2**
- » gniazdo pod zamek hakowy i/lub uchwyty

rys. 1



krawędź prosta

rys. 2



krawędź bez przylgi



płycina SCALA A, A1-A7



płycina SCALA B, B1-B7

UWAGA: Możliwość wykonania dostawek przylgowych „40”.  
Do skrzydeł SCALA należy stosować ościeżnice z 3 zawiasami.



SCALA A

SCALA A1

SCALA A2

SCALA A3

SCALA A4



SCALA B5

SCALA B6

SCALA B7

SCALA



## SINCO niagara

Folia  
Finish



MODEL

SINCO, SINCO A, A1-A7

Folia Finish

329 zł netto | 404,67 zł brutto

### W STANDARDZIE

- » ramiaki z płyty MDF
- » szyba MAT DRE gr. 4 mm
- » płyciny płaskie

### OPCJE BEZ DOPŁATY

- » otwory pod tuleje wentylacyjne

### OPCJE ZA DOPŁATĄ

- |                                  |                         |
|----------------------------------|-------------------------|
| » tuleje wentylacyjne stalowe    | 1 szt. 33 zł   40,59 zł |
| » tuleje wentylacyjne tworzywowe | 1 szt. 4 zł   4,92 zł   |
| » skrzydła „90” i „100”          | 18 zł   22,14 zł        |
| » podcięcie wentylacyjne         | 20 zł   24,60 zł        |

UWAGA: Do skrzydeł SINCO należy stosować ościeżnice z 3 zawiasami.

### SKRZYDŁO PRZYLGOWE

- » krawędź prosta **rys. 1**
- » 3 zawiasy wkręcane koloru srebrnego
- » zamek zasuwkowy na klucz zwykły, blokadę łazienkową, wkładkę patentową lub zamek oszczędnościowy

rys. 1

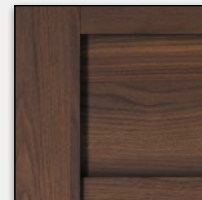
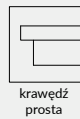

płycina SINCO





## VETRO A1 wenge ryfla

Dekor DRE-Cell	biały (struktura)	biała mat	sosna biała	wiąz syberyjski	dąb piaskowy	dąb bielony ryfla	jesion	dąb złoty ryfla	orzech ciemny ryfla	dąb szary ryfla***	wiąz tabac	wiąz antracyt	wenge ciemne
	wenge ryfla***	dąb vintage	*** dekor tylko w ustojeniu poziomym										
Dekor 3D	wiąz	orzech amerykański	heban	dąb polski 3D	dąb grand								

**NOWOŚĆ** UWAGA: W kolorze biała mat skrzydła dostępne również w wersji bezprzylgowej rozwiernej.

Przekrój ramiaka skrzydła bezprzylgowego

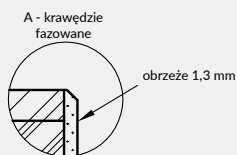
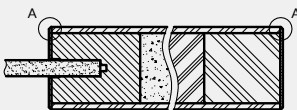

Szyby z kolekcji VETRO posiadają awers i rewers (ważne w zestawieniu obok siebie drzwi otwieranych odwrotnie). Przekroje poziome zamieszczone obok przedstawiają ułożenie szyby w wersji awers. Przy wyborze wersji rewers szyba jest obrócona o 180° wokół pionowej osi.

Przekrój poziomy drzwi A1-A4, A12-A15

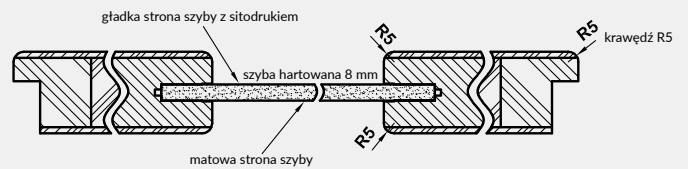

Przekrój poziomy drzwi VETRO A5, A8-A11

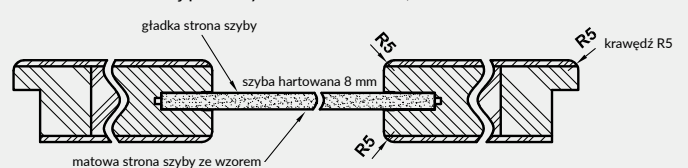

MODEL

VETRO A1-A5, A8-A15

Dekor DRE-Cell i Dekor 3D

649 zł netto | 798,27 zł brutto

## W STANDARDZIE

- » rama z płyty MDF wzmocniona sklejką
- » wypełnienie płytą wiórowa otworowa
- » szyba hartowana gr. 8 mm

## OPCJE BEZ DOPŁATY

- » możliwość wykonania podcięcia wentylacyjnego (A)
- » skrzydło z szybą w ułożeniu rewers
- » VETRO A1 do wyboru cztery rodzaje szyby: DECORMAT, DECORMAT BRAZ, DECORMAT GRAFIT i szyba przezroczysta

## OPCJE ZA DOPŁATĄ - TYLKO BIAŁA MAT

- » skrzydło bezprzylgowe rozwierne 55 zł | 67,65 zł

podcięcie wentylacyjne (A)

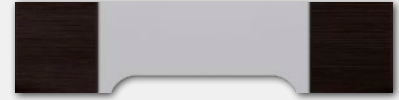

## SKRZYDŁO PRZYLGOWE

- » krawędź R5 **rys. 1**
- » 3 zawiasy wkręcane koloru srebrnego
- » zamek zasuwkowy na klucz zwykły, blokadę łazienkową, wkładkę patentową lub zamek oszczędnościowy

## SKRZYDŁO BEZPRZYLGOWE ROZWIERNIE (dopłata 55 zł netto) TYLKO BIAŁA MAT

- » krawędź bez przylgi **rys. 2**
- » gniazda pod 3 zawiasy wpuszczane W1078 (zawiasy stanowią wyposażenie ościeżnicy)
- » zamek magnetyczny na klucz zwykły, blokadę łazienkową, wkładkę patentową lub zamek oszczędnościowy

## SKRZYDŁO PRZESUWNE

- » krawędź bez przylgi **rys. 2**
- » gniazdo pod zamek hakowy i/lub uchwyty

UWAGA: Brak możliwości skracania skrzydeł.  
Do skrzydeł VETRO należy stosować ościeżnice z 3 zawiasami.  
VETRO A - „80”-„100” - z podcięciem spełnia wymogi wentylacyjności.

rys. 1



krawędź R5

rys. 2



krawędź bez przylgi

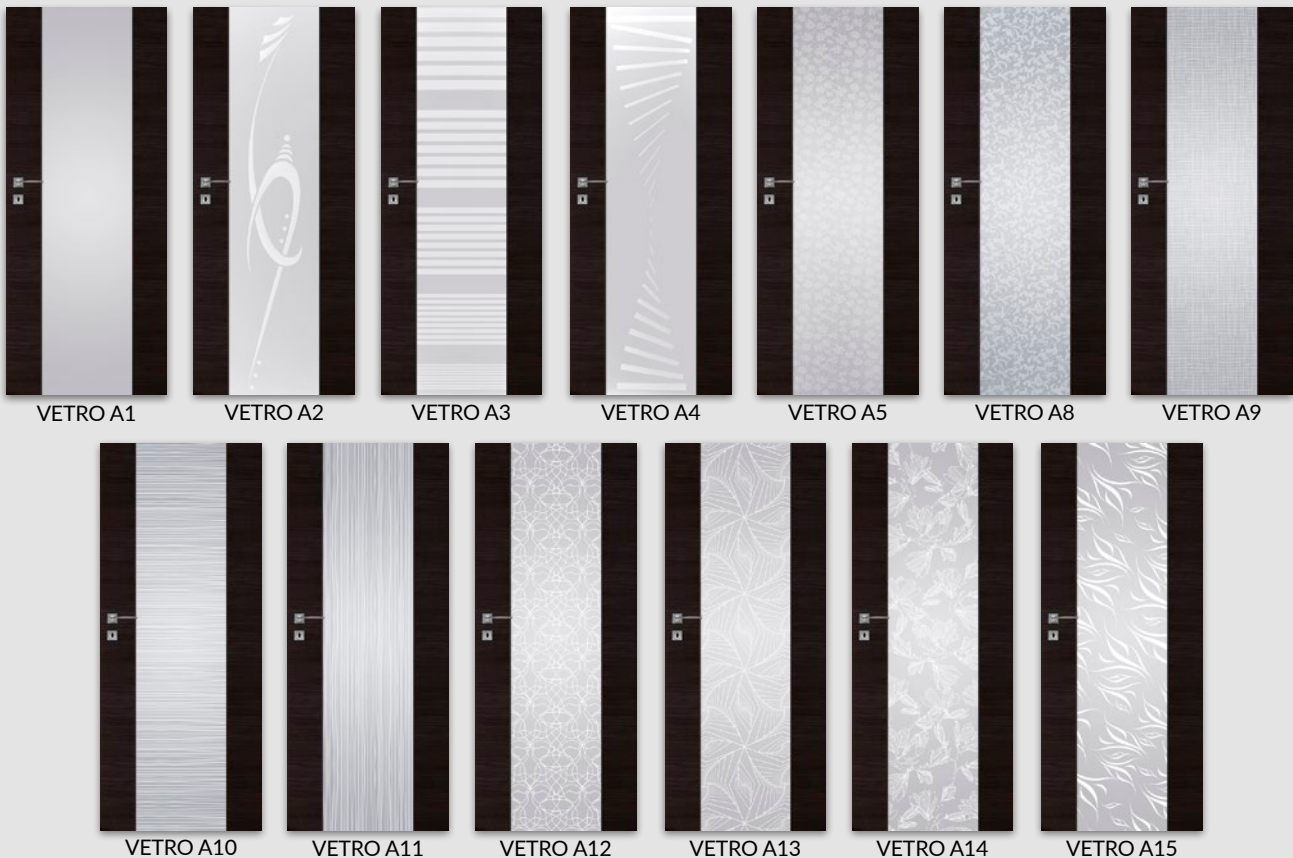



## VETRO B1 - heban

Dekor DRE-Cell	biały (struktura)	biała mat	sosna biała	wiąz syberyjski	dąb piaskowy	dąb bielony ryfla	jesion	dąb złoty ryfla	orzech ciemny ryfla	dąb szary ryfla***	wiąz tabac	wiąz antracyt	wenge ciemne
	wenge ryfla***	dąb vintage											
Dekor 3D	wiąz	orzech amerykański	heban	dąb polski 3D	dąb grand								

\*\*\* dekor tylko w ustawieniu poziomym

**NOWOŚĆ** UWAGA: W kolorze biała mat skrzydła dostępne również w wersji bezprzylgowej rozwiernej.

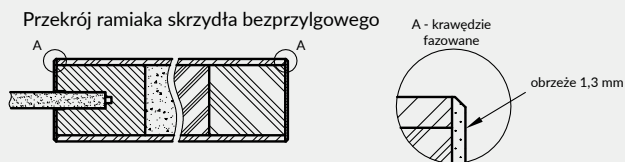

Szyby z kolekcji VETRO posiadają awers i rewers (ważne w zestawieniu obok siebie drzwi otwieranych odwrotnie). Przekroje poziome zamieszczone obok przedstawiają ułożenie szyby w wersji awers. Przy wyborze wersji rewers szyba jest obrócona o 180° wokół pionowej osi.

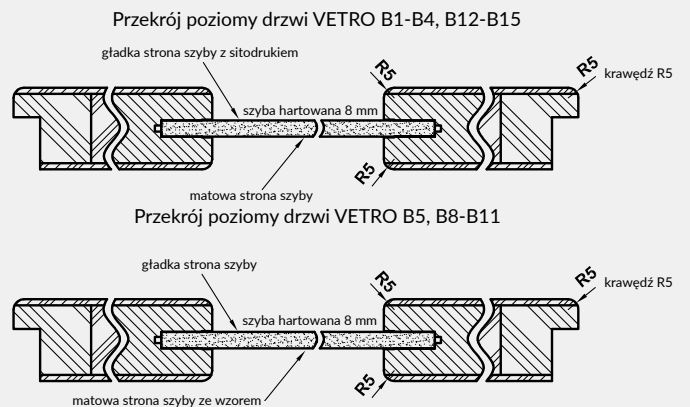

MODEL

VETRO B1-B5, B8-B15

Dekor DRE-Cell i Dekor 3D

505 zł netto | 621,15 zł brutto

## W STANDARDZIE

- » rama z płyty MDF wzmocniona sklejką
- » wypełnienie płyta wiórowa otworowa
- » szyba hartowana gr. 8 mm

## OPCJE BEZ DOPŁATY

- » możliwość wykonania podcięcia wentylacyjnego (B)
- » VETRO B1 do wyboru cztery rodzaje szyby: DECORMAT, DECORMAT BRAZ, DECORMAT GRAFIT i szyba przezroczysta
- » skrzydło z szybą w ułożeniu rewers

## OPCJE ZA DOPŁATĄ - TYLKO BIAŁA MAT

- » skrzydło bezprzylgowe rozwierne 55 zł | 67,65 zł



VETRO B - nie spełnia wymogów wentylacyjności

## SKRZYDŁO PRZYLGOWE

- » krawędź R5 **rys. 1**
- » 3 zawiasy wkręcane koloru srebrnego
- » zamek zasuwkowy na klucz zwykły, blokadę łazienkową, wkładkę patentową lub zamek oszczędnościowy

## SKRZYDŁO BEZPRZYLGOWE ROZWIERNIE (dopłata 55 zł netto)

### (TYLKO BIAŁA MAT)

- » krawędź bez przylgi **rys. 2**
- » gniazda pod 3 zawiasy wpuszczane W1078 (zawiasy stanowią wyposażenie ościeżnicy)
- » zamek magnetyczny na klucz zwykły, blokadę łazienkową, wkładkę patentową lub zamek oszczędnościowy

rys. 1



krawędź R5

rys. 2



krawędź bez przylgi

## SKRZYDŁO PRZESUWNE

- » krawędź bez przylgi **rys. 2**
- » gniazdo pod zamek hakowy i/lub uchwyty

UWAGA: Brak możliwości skracania skrzydeł.  
Do skrzydeł VETRO należy stosować ościeżnice z 3 zawiasami.  
VETRO B – nie spełnia wymogów wentylacyjności.

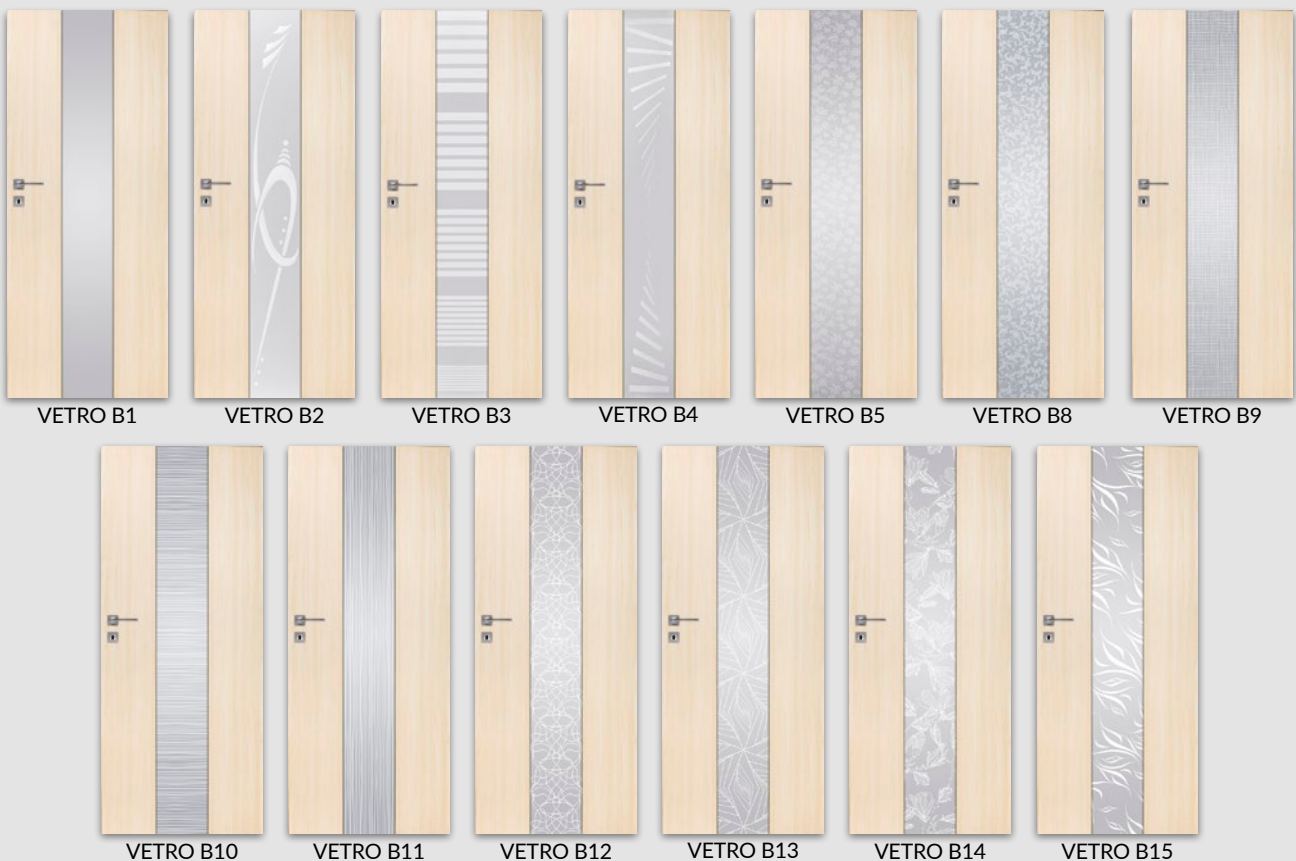



## VETRO C1 decormat orzech ciemny ryfla

Dekor DRE-Cell	biały (struktura)	sosna biała	wiąz syberyjski	dąb piaskowy	dąb bielony ryfla	jesion	dąb złoty ryfla	orzech ciemny ryfla	dąb szary ryfla***	wiąz tabac	wiąz antracyt	wenge ciemne	wenge ryfla***
	dąb vintage												

\*\*\* dekor tylko w ustawieniu poziomym

Szyby z kolekcji VETRO posiadają awers i rewers (ważne w zestawieniu obok siebie drzwi otwieranych odwrotnie). Przekroje poziome zamieszczone obok przedstawiają ułożenie szyby w wersji awers. Przy wyborze wersji rewers szyba jest obrócona o 180° wokół pionowej osi.

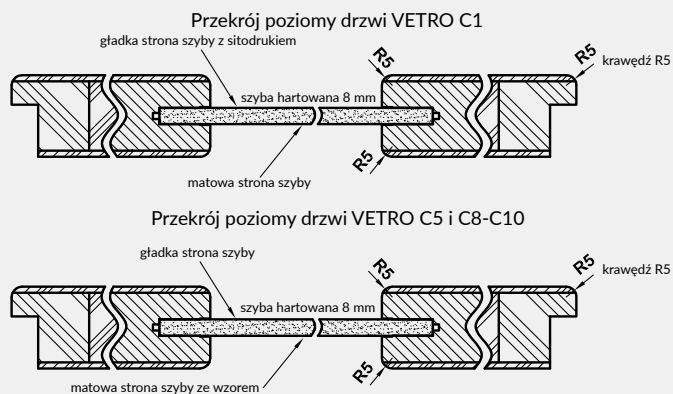

MODEL

VETRO C1, C5, C8-C10

Dekor DRE-Cell

742 zł netto | 912,66 zł brutto



## W STANDARDZIE

- » rama o stałej szerokości z płyty MDF wzmocniona sklejką
- » wypełnienie płyta wiórowa otworowa
- » szyba hartowana gr. 8 mm o zmiennej szerokości, zależnej od szerokości skrzydła

## OPCJE BEZ DOPŁATY

- » możliwość wykonania podcięcia wentylacyjnego (C)
- » skrzydło z szybą w ułożeniu rewers

podcięcie wentylacyjne (C)

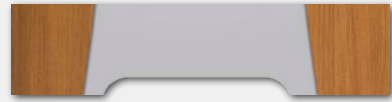

## SKRZYDŁO PRZYLGOWE

- » krawędź R5 **rys. 1**
- » 3 zawiasy wkręcane koloru srebrnego
- » zamek zasuwkowy na klucz zwykły, blokadę łazienkową, wkładkę patentową lub zamek oszczędnościowy

UWAGA: Brak możliwości skracania skrzydeł.

Do skrzydeł VETRO należy stosować ościeżnice z 3 zawiasami.

VETRO C - „80”-„100” - z podcięciem spełnia wymogi wentylacyjności.

rys. 1



krawędź  
R5





## VETRO D1 heban

Dekor DRE-Cell	biały (struktura)	biąta mat	sosna biała	wiąz syberyjski	dąb piaskowy	dąb bielony ryfla	jesion	dąb złoty ryfla	orzech ciemny ryfla	dąb szary ryfla***	wiąz tabac	wiąz antracyt	wenge ciemne
	wenge ryfla***	dąb vintage	*** dekor tylko w ustojeniu poziomym										
Dekor 3D	wiąz	orzech amerykański	heban	dąb polski 3D	dąb grand								

**NOWOŚĆ** UWAGA: W kolorze biąta mat skrzydła dostępne również w wersji bezprzylgowej rozwiernej.

Szyby z kolekcji VETRO posiadają awers i rewers (ważne w zestawieniu obok siebie drzwi otwieranych odwrotnie). Przekrój poziomy zamieszczony poniżej przedstawia ułożenie szyby w wersji awers. Przy wyborze wersji rewers szyba jest obrócona o 180° wokół pionowej osi.

Przekrój ramiaka skrzydła bezprzylgowego

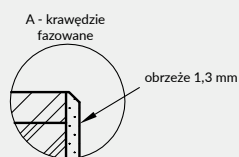
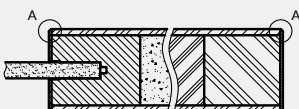

Przekrój poziomy drzwi VETRO D1

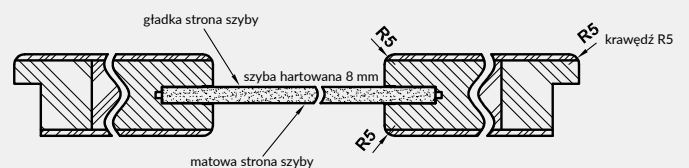

MODEL  
VETRO D1

Dekor DRE-Cell i 3D  
484 zł netto | 595,32 zł brutto

## W STANDARDZIE

- » rama z płyty MDF wzmocniona sklejką: element wąski o stałej szerokości, element szeroki o zmiennej szerokości.
- » wypełnienie płyta wiórowa otworowa
- » szyba hartowana gr. 8 mm o stałej szerokości (niezależnie od szerokości skrzydła)

## OPCJE BEZ DOPŁATY

- » skrzydło z szybą w ułożeniu rewers

## SKRZYDŁO PRZYLGOWE

- » krawędź R5 **rys. 1**
- » 3 zawiasy wkręcane koloru srebrnego
- » zamek zasuwkowy na klucz zwykły, blokadę łazienkową, wkładkę patentową lub zamek oszczędnościowy

## SKRZYDŁO BEZPRZYLGOWE ROZWIERNIE (dopłata 55 zł netto) TYLKO BIAŁA MAT

- » krawędź bez przyłgi **rys. 2**
- » gniazda pod 3 zawiasy wpuszczane W1078 (zawiasy stanowią wyposażenie ościeżnicy)
- » zamek magnetyczny na klucz zwykły, blokadę łazienkową, wkładkę patentową lub zamek oszczędnościowy

## OPCJE ZA DOPŁATĄ - TYLKO BIAŁA MAT

- » skrzydło bezprzylgowe rozwierne 55 zł | 67,65 zł

## SKRZYDŁO PRZESUWNE

- » krawędź bez przyłgi **rys. 2**
- » gniazdo pod zamek hakowy i/lub uchwyty

UWAGA: Brak możliwości skracania skrzydeł.  
Brak możliwości wykonania podcięcia wentylacyjnego.  
VETRO D – nie spełnia wymogów wentylacyjności.  
Do skrzydeł VETRO należy stosować ościeżnice z 3 zawiasami.

rys. 1



rys. 2

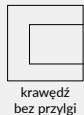



## VETRO natura A13 - dąb bielony

okleina naturalna

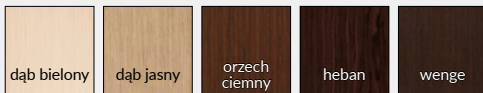

Szyby z kolekcji VETRO posiadają awers i rewers (ważne w zestawieniu obok siebie drzwi otwieranych odwrotnie). Przekroje poziome zamieszczone obok przedstawiają ułożenie szyby w wersji awers. Przy wyborze wersji rewers szyba jest obrócona o 180° wokół pionowej osi.

Przekrój poziomy drzwi A1-A4, A12-A15

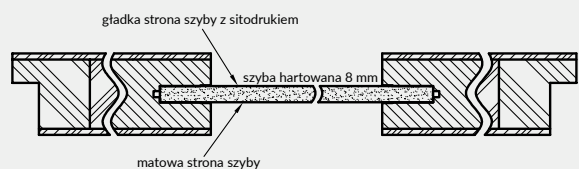

Przekrój poziomy drzwi VETRO A5, A8-A11

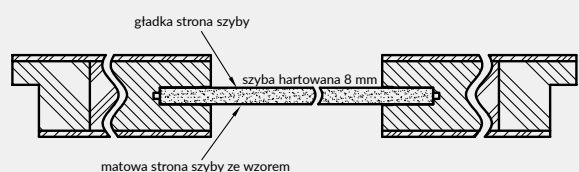

MODEL

VETRO natura A1-A5, A8-A15

okleina naturalna

869 zł netto | 1068,87 zł brutto

## W STANDARDZIE

- » rama z płyty MDF wzmocniona sklejką
- » wypełnienie płyta wiórowa otworowa
- » szyba hartowana gr. 8 mm
- » okleina naturalna

## OPCJE BEZ DOPŁATY

- » możliwość wykonania podcięcia wentylacyjnego (A)
- » skrzydło z szybą w ułożeniu rewers
- » VETRO A1 do wyboru cztery rodzaje szyby: DECORMAT, DECORMAT BRĄZ, DECORMAT GRAFIT i szyba przezroczysta

## SKRZYDŁO PRZYLGOWE

- » krawędź prosta **rys. 1**
- » 3 zawiasy wkręcane koloru srebrnego
- » zamek zasuwkowy na klucz zwykły, blokadę łazienkową, wkładkę patentową lub zamek oszczędnościowy

rys. 1



krawędź prosta

rys. 2



krawędź bez przyłgi

## SKRZYDŁO PRZESUWNE

- » krawędź bez przyłgi **rys. 2**
- » gniazdo pod zamek hakowy i/lub uchwyty

UWAGA: Brak możliwości skracania skrzydeł. Do skrzydeł VETRO należy stosować ościeżnice z 3 zawiasami.

VETRO A - „80”-„100” - z podcięciem spełnia wymogi wentylacyjności.

UWAGA: Specyfiką okleiny naturalnej jest możliwość wystąpienia różnic w usłojeniu i wybarwieniu. Różnice te nie mogą być podstawą uznania reklamacji.

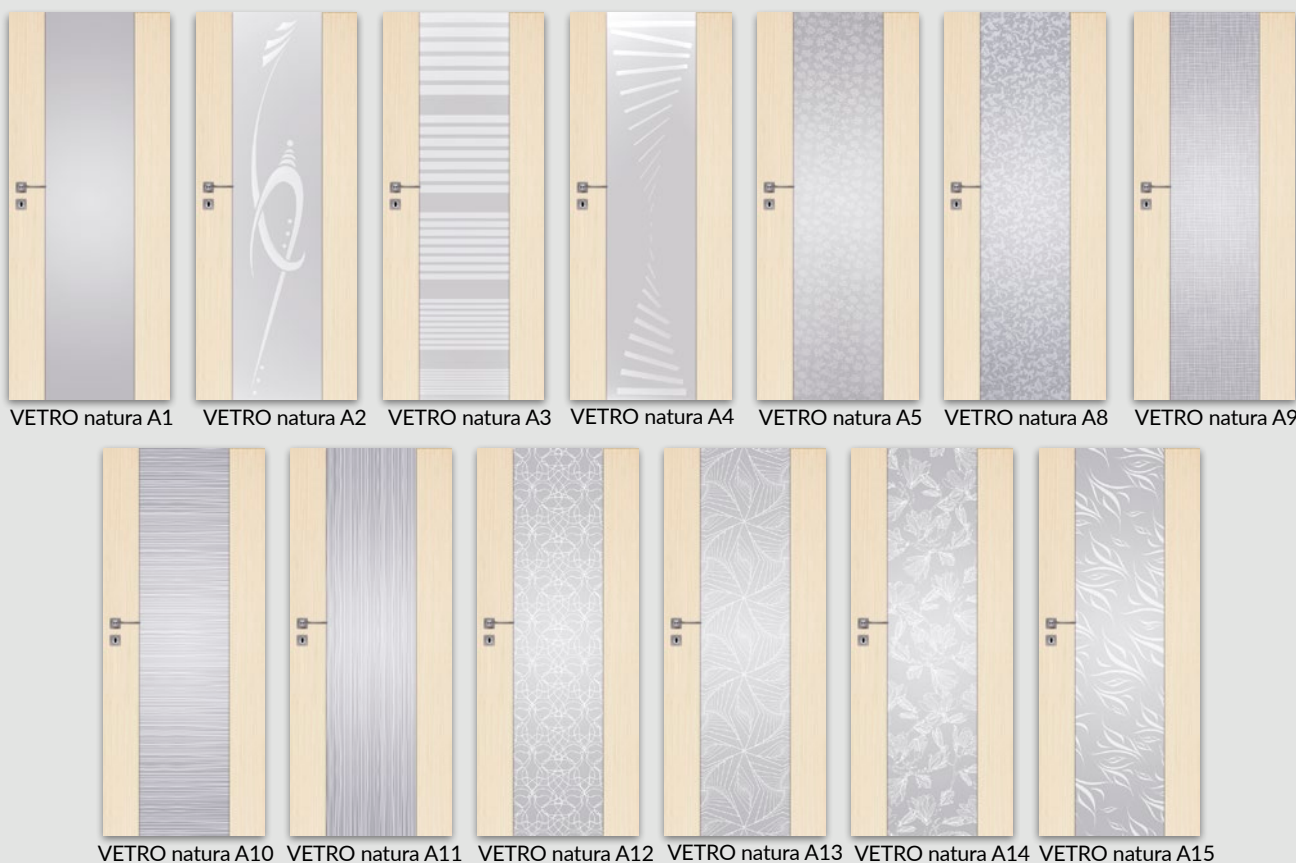



VETRO natura B15 - orzech ciemny

okleina naturalna

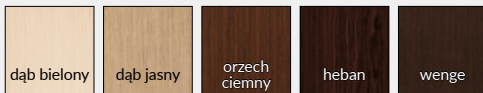

Przekrój poziomy drzwi B1-B4, B12-B15

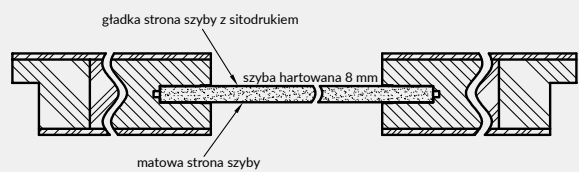

Przekrój poziomy drzwi VETRO B5, B8-B11

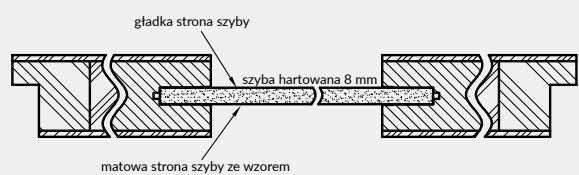

Szyby z kolekcji VETRO posiadają awers i rewers (ważne w zestawieniu obok siebie drzwi otwieranych odwrotnie). Przekroje poziome zamieszczone obok przedstawiają ułożenie szyby w wersji awers. Przy wyborze wersji rewers szyba jest obrócona o 180° wokół pionowej osi.

MODEL

VETRO natura B1-B5, B8-B15

okleina naturalna

836 zł netto | 1028,28 zł brutto

## W STANDARDZIE

- » rama z płyty MDF wzmocniona sklejką
- » wypełnienie płyta wiórowa otworowa
- » szyba hartowana gr. 8 mm
- » okleina naturalna

## OPCJE BEZ DOPŁATY

- » możliwość wykonania podcięcia wentylacyjnego
- » skrzydło z szybą w ułożeniu rewers
- » VETRO B1 do wyboru cztery rodzaje szyby: DECORMAT, DECORMAT BRĄZ, DECORMAT GRAFIT i szyba przezroczysta

## SKRZYDŁO PRZYLGOWE

- » krawędź prosta **rys. 1**
- » 3 zawiasy wkręcane koloru srebrnego
- » zamek zasuwkowy na klucz zwykły, blokadę łazienkową, wkładkę patentową lub zamek oszczędnościowy

rys. 1



krawędź prosta

rys. 2



krawędź bez przyłgi

## SKRZYDŁO PRZESUWNE

- » krawędź bez przyłgi **rys. 2**
- » gniazdo pod zamek hakowy i/lub uchwyty

UWAGA: Brak możliwości skracania skrzydeł. Do skrzydeł VETRO należy stosować ościeżnice z 3 zawiasami.

VETRO B – nie spełnia wymogów wentylacyjności.

UWAGA: Specyfiką okleiny naturalnej jest możliwość wystąpienia różnic w ustojeniu i wybarwieniu. Różnice te nie mogą być podstawą uznania reklamacji.



VETRO natura B1 VETRO natura B2 VETRO natura B3 VETRO natura B4 VETRO natura B5 VETRO natura B8 VETRO natura B9

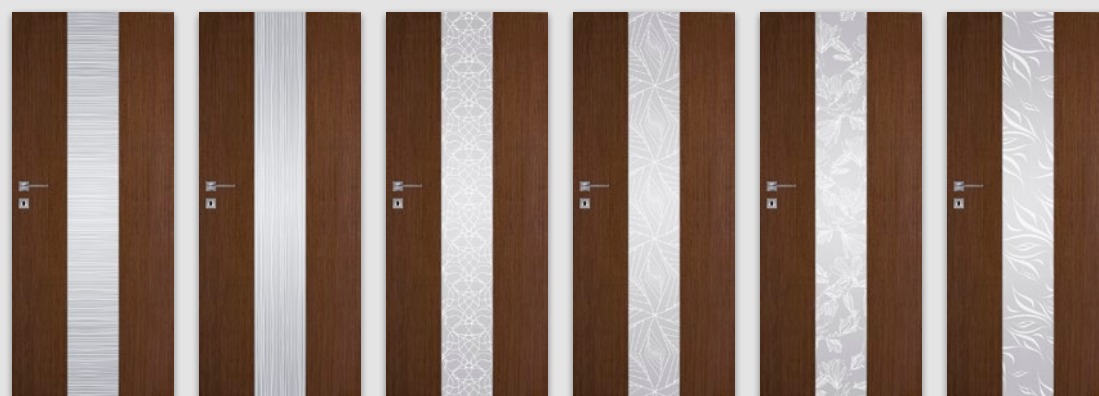

VETRO natura B10 VETRO natura B11 VETRO natura B12 VETRO natura B13 VETRO natura B14 VETRO natura B15

# PREMIUM natura

SKRZYDŁA DRZWIOWE PRZYLGOWE I BEZPRZYLGOWE  
wewnętrzne wewnętrzzłokalowe



## W STANDARDZIE

- » ramiaki z płyty MDF
- » szyba MAT DRE gr. 4 mm
- » okleina naturalna

## OPCJE BEZ DOPŁATY

- » szyby DECORMAT BRĄZ, DECORMAT GRAFIT i szyba przezroczysta
- » otwory pod tuleje wentylacyjne

## OPCJE ZA DOPŁATĄ

- » tuleje wentylacyjne stalowe 1 szt. 33 zł | 40,59 zł
- » tuleje wentylacyjne tworzywowe 1 szt. 4 zł | 4,92 zł
- » skrzydło bezprzylgowe rozwierne 55 zł | 67,65 zł
- » skrzydła „90” i „100” 40 zł | 49,20 zł
- » podcięcie wentylacyjne 20 zł | 24,60 zł
- » listwa przymykowa drzwi dwuskrzydłowych bezprzylgowych 29 zł | 35,67 zł
- » drzwi dwuskrzydłowe cena skrzydła x 2

UWAGA: Możliwość wykonania dostawek przylgowych „40”.

Do skrzydeł PREMIUM należy stosować ościeżnice z 3 zawiasami.

UWAGA: Specyfiką okleiny naturalnej jest możliwość wystąpienia różnic w usłojeniu i wybarwieniu. Różnice te nie mogą być podstawą uznania reklamacji.

## SKRZYDŁO PRZYLGOWE

- » krawędź prosta **rys. 1**
- » 3 zawiasy wkręcane koloru srebrnego
- » zamek zasuwkowy na klucz zwykły, blokadę łazienkową, wkładkę patentową lub zamek oszczędnościowy

## SKRZYDŁO BEZPRZYLGOWE ROZWIERNIE (dopłata 55 zł netto)

- » krawędź bez przylgi **rys. 2**
- » gniazda pod 3 zawiasy wpuszczane W1078 (zawiasy stanowią wyposażenie ościeżnicy)
- » zamek magnetyczny na klucz zwykły, blokadę łazienkową, wkładkę patentową lub zamek oszczędnościowy

## SKRZYDŁO PRZESUWNE

- » krawędź bez przylgi **rys. 2**
- » gniazdo pod zamek hakowy i/lub uchwyty

rys. 1



krawędź prosta

rys. 2



krawędź bez przylgi



PREMIUM natura PREMIUM 1 natura PREMIUM 2 natura PREMIUM 3 natura

okleina naturalna

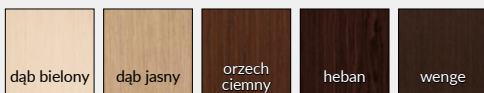

MODEL

PREMIUM natura, PREMIUM natura 1-3

okleina naturalna

765 zł netto | 940,95 zł brutto



## W STANDARDZIE

- » ramiaki z płyty MDF
- » szyba MAT DRE gr. 4 mm
- » okleina naturalna

## OPCJE BEZ DOPŁATY

- » szyby DECORMAT BRĄZ, DECORMAT GRAFIT i szyba przezroczysta
- » otwory pod tuleje wentylacyjne

## OPCJE ZA DOPŁATĄ

- » tuleje wentylacyjne stalowe 1 szt. 33 zł | **40,59 zł**
- » tuleje wentylacyjne tworzywowe 1 szt. 4 zł | **4,92 zł**
- » skrzydło bezprzylgowe rozwierne 55 zł | **67,65 zł**
- » skrzydła „90” i „100” 40 zł | **49,20 zł**
- » podcięcie wentylacyjne 20 zł | **24,60 zł**
- » listwa przymykowa drzwi dwuskrzydłowych bezprzylgowych 29 zł | **35,67 zł**
- » drzwi dwuskrzydłowe cena skrzydła x 2

UWAGA: Możliwość wykonania dostawek przylgowych „40”.

Do skrzydeł DOVA należy stosować ościeżnice z 3 zawiasami.

UWAGA: Specyfiką okleiny naturalnej jest możliwość wystąpienia różnic w ustojeniu i wybarwieniu. Różnice te nie mogą być podstawą uznania reklamacji.

## SKRZYDŁO PRZYLGOWE

- » krawędź prosta **rys. 1**
- » 3 zawiasy wkręcane koloru srebrnego
- » zamek zasuwkowy na klucz zwykły, blokadę łazienkową, wkładkę patentową lub zamek oszczędnościowy

## SKRZYDŁO BEZPRZYLGOWE ROZWIERNIE (dopłata 55 zł netto)

- » krawędź bez przylgi **rys. 2**
- » gniazda pod 3 zawiasy wpuszczane W1078 (zawiasy stanowią wyposażenie ościeżnicy)
- » zamek magnetyczny na klucz zwykły, blokadę łazienkową, wkładkę patentową lub zamek oszczędnościowy

## SKRZYDŁO PRZESUWNE

- » krawędź bez przylgi **rys. 2**
- » gniazdo pod zamek hakowy i/lub uchwyty

rys. 1



krawędź prosta

rys. 2



krawędź bez przylgi



DOVA natura



DOVA 1 natura



DOVA 2 natura



DOVA 3 natura



dąb bielony



dąb jasny



orzech ciemny



heban



wenge

okleina naturalna

## MODEL

DOVA natura, DOVA natura 1-3

okleina naturalna

765 zł netto | **940,95 zł brutto**



## SCALA natura bezprzylgowe orzech ciemny

okleina  
naturalna



MODEL

SCALA natura, SCALA A natura,  
SCALA A1-A7 natura

okleina naturalna

765 zł netto | 940,95 zł brutto

## W STANDARDZIE

- » ramiaki z płyty MDF
- » szyba MAT DRE gr. 4 mm
- » okleina naturalna
- » płyciny płaskie

## OPCJE BEZ DOPŁATY

- » szyby DECORMAT BRĄZ, DECORMAT GRAFIT i szyba przezroczysta
- » otwory pod tuleje wentylacyjne

## OPCJE ZA DOPŁATĄ

» tuleje wentylacyjne stalowe	1 szt. 33 zł	40,59 zł
» tuleje wentylacyjne tworzywowe	1 szt. 4 zł	4,92 zł
» skrzydło bezprzylgowe rozwiernie	55 zł	67,65 zł
» skrzydła „90” i „100”	40 zł	49,20 zł
» podcięcie wentylacyjne	20 zł	24,60 zł
» listwa przymykowa drzwi dwuskrzydłowych bezprzylgowych	29 zł	35,67 zł
» drzwi dwuskrzydłowe		cena skrzydła x 2

UWAGA: Możliwość wykonania dostawek przylgowych „40”.

Do skrzydeł SCALA należy stosować ościeżnice z 3 zawiasami.

UWAGA: Specyfiką okleiny naturalnej jest możliwość wystąpienia różnic w usłojeniu i wybarwieniu. Różnice te nie mogą być podstawą uznania reklamacji.

UWAGA: Klamka i szylid do oddzielnego zakupu.

## SKRZYDŁO PRZYLGOWE

- » krawędź prosta **rys. 1**
- » 3 zawiasy wkręcane koloru srebrnego
- » zamek zasuwkowy na klucz zwykły, blokadę łazienkową, wkładkę patentową lub zamek oszczędnościowy

## SKRZYDŁO BEZPRZYLGOWE ROZWIERNIE (dopłata 55 zł netto)

- » krawędź bez przylgi **rys. 2**
- » gniazda pod 3 zawiasy wpuszczane W1078 (zawiasy stanowią wyposażenie ościeżnicy)
- » zamek magnetyczny na klucz zwykły, blokadę łazienkową, wkładkę patentową lub zamek oszczędnościowy

## SKRZYDŁO PRZESUWNE

- » krawędź bez przylgi **rys. 2**
- » gniazdo pod zamek hakowy i/lub uchwyty

rys. 1



krawędź prosta

rys. 2



krawędź bez przylgi

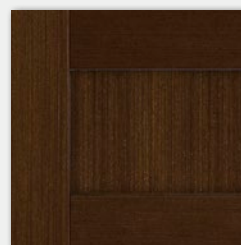

płycina SCALA A natura



SCALA A natura



SCALA A1 natura



SCALA A2 natura



SCALA A3 natura



SCALA A4 natura



SCALA A5 natura



SCALA A6 natura

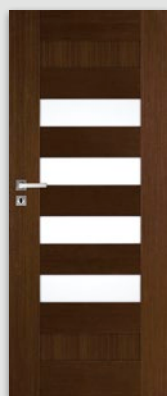

SCALA A7 natura

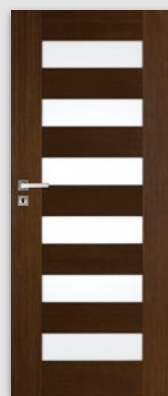

SCALA natura

## W STANDARDZIE

- » skrzydło malowane lakierem wodnym UV
- » ramiaki z płyty MDF
- » szyba MAT DRE gr. 4 mm

## OPCJE BEZ DOPŁATY

- » szyby DECORMAT BRĄZ, DECORMAT GRAFIT i szyba przezroczysta
- » otwory pod tuleje wentylacyjne

## SKRZYDŁO PRZYLGOWE

- » krawędź prosta **rys. 1**
- » 3 zawiasy wkręcane koloru srebrnego
- » zamek zasuwkowy na klucz zwykły, blokadę łazienkową, wkładkę patentową lub zamek oszczędnościowy

## SKRZYDŁO BEZPRZYLGOWE ROZWIERNIE (dopłata 55 zł netto)

- » krawędź bez przylgi **rys. 2**
- » gniazda pod 3 zawiasy wpuszczane W1078 (zawiasy stanowią wyposażenie ościeżnicy)
- » zamek magnetyczny na klucz zwykły, blokadę łazienkową, wkładkę patentową lub zamek oszczędnościowy

## SKRZYDŁO PRZESUWNE

- » krawędź bez przylgi **rys. 2**
- » gniazdo pod zamek hakowy i/lub uchwyty

**UWAGA:** Do skrzydeł EVEN należy stosować ościeżnice z 3 zawiasami.

Dla zapewnienia wysokiej jakości produktów malowanych, przed lakierowaniem zarówno skrzydła drzwiowe, jak i ościeżnice oklejone są specjalnym materiałem stanowiącym jednolity podkład.

## OPCJE ZA DOPŁATĄ

- » tuleje wentylacyjne stalowe 1 szt. 33 zł | 40,59 zł
- » tuleje wentylacyjne tworzywowe 1 szt. 4 zł | 4,92 zł
- » skrzydła bezprzylgowe rozwierne 55 zł | 67,65 zł
- » skrzydła „90” i „100” 40 zł | 49,20 zł
- » podcięcie wentylacyjne 20 zł | 24,60 zł
- » listwa przymykowa drzwi dwuskrzydłowych bezprzylgowych 26 zł | 31,98 zł
- » drzwi dwuskrzydłowe cena skrzydła x2

rys. 1



krawędź prosta

rys. 2



krawędź bez przylgi

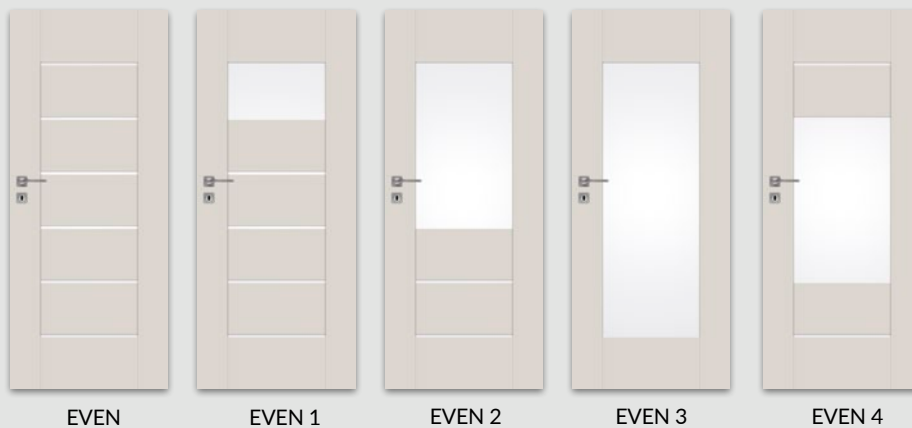

## Dekor



biały lakier wodny UV - RAL 9003  
ecru - RAL 9001  
latte - Flugger 4362, NCS S1505-Y50R  
popielaty - RAL 7035

## MODEL

EVEN, EVEN 1-4

## Dekor

530 zł netto | 651,90 zł brutto

### W STANDARDZIE

- » skrzydło malowane lakierem wodnym UV
- » ramiaki z płyty MDF
- » szyba MAT DRE gr. 4 mm
- » płyciny profilowane MDF gr. 19mm

### OPCJE BEZ DOPŁATY

- » szyby DECORMAT BRAZ, DECORMAT GRAFIT i szyba przeźroczysta
- » otwory pod tuleje wentylacyjne

### SKRZYDŁO PRZYLGOWE

- » krawędź prosta **rys. 1**
- » 3 zawiasy wkręcane koloru srebrnego
- » zamek zasuwkowy na klucz zwykły, blokadę łazienkową, wkładkę patentową lub zamek oszczędnościowy

### SKRZYDŁO BEZPRZYLGOWE ROZWIERNIE (dopłata 55 zł netto)

- » krawędź bez przylgi **rys. 2**
- » gniazda pod 3 zawiasy wpuszczane W1078 (zawiasy stanowią wyposażenie ościeżnicy)
- » zamek magnetyczny na klucz zwykły, blokadę łazienkową, wkładkę patentową lub zamek oszczędnościowy

### SKRZYDŁO PRZESUWNE

- » krawędź bez przylgi **rys. 2**
- » gniazdo pod zamek hakowy i/lub uchwyty

UWAGA: Do skrzydeł LEXA należy stosować ościeżnice z 3 zawiasami.

Dla zapewnienia wysokiej jakości produktów malowanych, przed lakierowaniem zarówno skrzydła drzwiowe, jak i ościeżnice oklejone są specjalnym materiałem stanowiącym jednolity podkład.

### OPCJE ZA DOPŁATĄ

- » tuleje wentylacyjne stalowe 1 szt. 33 zł | **40,59 zł**
- » tuleje wentylacyjne tworzywowe 1 szt. 4 zł | **4,92 zł**
- » skrzydła bezprzylgowe rozwierne 55 zł | **67,65 zł**
- » skrzydła „90” i „100” 40 zł | **49,20 zł**
- » podcięcie wentylacyjne 20 zł | **24,60 zł**
- » listwa przymykowa drzwi dwuskrzydłowych bezprzylgowych 26 zł | **31,98 zł**
- » drzwi dwuskrzydłowe cena skrzydła x2

rys. 1



krawędź prosta

rys. 2



krawędź bez przylgi

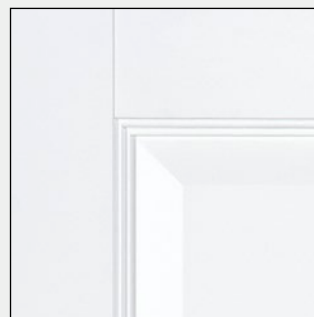

płyca LEXA



LEXA A

LEXA A1

LEXA A2

LEXA A3

LEXA



Dekor

biały lakier wodny UV - RAL 9003  
ecru - RAL 9001  
latte - Flugger 4362, NCS S1505-Y50R  
popielaty - RAL 7035

### MODEL

LEXA, LEXA A, LEXA A1-A3

### Dekor

560 zł netto | **688,80 zł brutto**

## W STANDARDZIE

- » skrzydło malowane lakierem wodnym UV
- » ramiaki z płyty MDF
- » szyba MAT DRE gr. 4 mm
- » płyciny profilowane MDF gr. 19 mm

## OPCJE BEZ DOPŁATY

- » szyby DECORMAT BRĄZ, DECORMAT GRAFIT i szyba przezroczysta
- » otwory pod tuleje wentylacyjne

## SKRZYDŁO PRZYLGOWE

- » krawędź prosta **rys. 1**
- » 3 zawiasy wkręcane koloru srebrnego
- » zamek zasuwkowy na klucz zwykły, blokadę łazienkową, wkładkę patentową lub zamek oszczędnościowy

## SKRZYDŁO BEZPRZYLGOWE ROZWIERNE (dopłata 55 zł netto)

- » krawędź bez przyłgi **rys. 2**
- » gniazda pod 3 zawiasy wpuszczane W1078 (zawiasy stanowią wyposażenie ościeżnicy)
- » zamek magnetyczny na klucz zwykły, blokadę łazienkową, wkładkę patentową lub zamek oszczędnościowy

## SKRZYDŁO PRZESUWNE

- » krawędź bez przyłgi **rys. 2**
- » gniazdo pod zamek hakowy i/lub uchwyty

UWAGA: Do skrzydeł NESTOR należy stosować ościeżnice z 3 zawiasami.

Dla zapewnienia wysokiej jakości produktów malowanych, przed lakierowaniem zarówno skrzydła drzwiowe, jak i ościeżnice oklejone są specjalnym materiałem stanowiącym jednolity podkład.

## OPCJE ZA DOPŁATĄ

- » tuleje wentylacyjne stalowe 1 szt. 33 zł | 40,59 zł
- » tuleje wentylacyjne tworzywowe 1 szt. 4 zł | 4,92 zł
- » skrzydła bezprzylgowe rozwierne 55 zł | 67,65 zł
- » skrzydła „90” i „100” 40 zł | 49,20 zł
- » podcięcie wentylacyjne 20 zł | 24,60 zł
- » listwa przymykowa drzwi dwuskrzydłowych bezprzylgowych 26 zł | 31,98 zł
- » drzwi dwuskrzydłowe cena skrzydła x2

rys. 1



krawędź prosta

rys. 2



krawędź bez przyłgi



## Dekor



biały lakier wodny UV - RAL 9003  
ecru - RAL 9001  
latte - Flugger 4362, NCS S1505-Y50R  
popielaty - RAL 7035



płycina NESTOR

## MODEL

NESTOR 1-6, 10, 11

## Dekor

630 zł netto | 774,90 zł brutto

## W STANDARDZIE

- » ramiaki z klejonki iglastej i płyty MDF
- » szyba MAT DRE gr. 4 mm

## OPCJE BEZ DOPŁATY

- » szyby DECORMAT BRĄZ, DECORMAT GRAFIT i szyba przezroczysta
- » otwory pod tuleje wentylacyjne

## OPCJE ZA DOPŁATĄ

- » tuleje wentylacyjne stalowe 1 szt. 33 zł | **40,59 zł**
- » skrzydła bezprzylgowe rozwierne 55 zł | **67,65 zł**
- » skrzydła „90” i „100” 18 zł | **22,14 zł**
- » podcięcie wentylacyjne 20 zł | **24,60 zł**
- » listwa przymykowa drzwi dwuskrzydłowych bezprzylgowych 16 zł | **19,68 zł**
- » drzwi dwuskrzydłowe cena skrzydła x2

## SKRZYDŁO PRZYLGOWE

- » krawędź prosta **rys. 1**
- » 3 zawiasy wkręcane koloru srebrnego
- » zamek zasuwkowy na klucz zwykły, blokadę łazienkową, wkładkę patentową lub zamek oszczędnościowy

## SKRZYDŁO BEZPRZYLGOWE ROZWIERNIE (dopłata 55 zł netto)

- » krawędź bez przylgi **rys. 2**
- » gniazda pod 3 zawiasy wpuszczane W1078 (zawiasy stanowią wyposażenie ościeżnicy)
- » zamek magnetyczny na klucz zwykły, blokadę łazienkową, wkładkę patentową lub zamek oszczędnościowy

**UWAGA:** Do skrzydeł TIZANO należy stosować ościeżnice z 3 zawiasami.

rys. 1



rys. 2

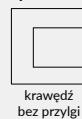

PRZEKRÓJ RAMIĄKA PIONOWEGO

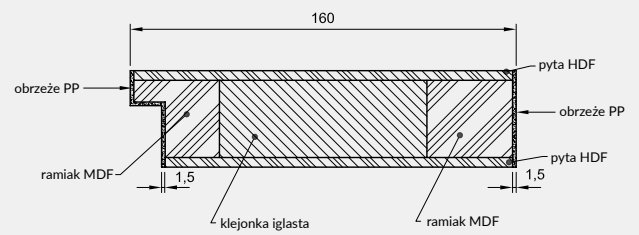

Laminat  
CPL

## MODEL

TIZANO 1-6

Laminat CPL 0,15-0,2 mm

590 zł netto | **725,70 zł brutto**



## RIVIA 10 - biała mat/orzech amerykański

Dekor DRE-Cell	biała mat	sosna biała	wiąz syberyjski	srebrna	dąb piaskowy	dąb bielony ryfla	jesion	buk	olcha	dąb złoty	dąb złoty ryfla	calvados	wisnia ciemna
	orzech	orzech satyna	orzech ciemny ryfla	dąb szary ryfla	wiąz tabac	wiąz antracyt	wenge ciemne	dąb vintage					
Dekor 3D	wiąz	orzech amerykański	heban	dąb polski 3D	dąb grand								

### MODEL

RIVIA 10, 60, 70, 80, 90, 100, 110

RIVIA 20, 30

RIVIA 40, 50

### Dekor DRE-Cell i Dekor 3D

422 zł netto | 519,06 zł brutto

464 zł netto | 570,72 zł brutto

484 zł netto | 595,32 zł brutto



## W STANDARDZIE

- » rama z drewna iglastego
- » wypełnienie płyta wiórowa otworowa
- » szyba kora biała gr. 4 mm

## OPCJE BEZ DOPŁATY

- » szyby chinchila lub żaluzja
- » tuleje wentylacyjne
- » trzeci zawias do skrzydła przylgowego

## SKRZYDŁO PRZYLGOWE

- » krawędź prosta, ramka przyszybowa jednolita płaska **rys. 1**
- » 2 zawiasy wkręcane koloru srebrnego
- » zamek zasuwkowy na klucz zwykły, blokadę łazienkową, wkładkę patentową lub zamek oszczędnościowy

## SKRZYDŁO BEZPRZYLGOWE ROZWIERNE (dopłata 55 zł netto)

- » krawędź bez przylgi, ramka przyszybowa jednolita płaska, **rys. 2**
- » gniazda pod 3 zawiasy wpuszczane W1078 (zawiasy stanowią wyposażenie ościeżnicy)
- » zamek magnetyczny na klucz zwykły, blokadę łazienkową, wkładkę patentową lub zamek oszczędnościowy

## SKRZYDŁO PRZESUWNE

- » krawędź bez przylgi, ramka przyszybowa jednolita płaska **rys. 2**
- » gniazdo pod zamek hakowy i/lub uchwyty

**UWAGA:** Skrzydło wykonane w dekorze biała mat z możliwością wyboru dekoru pasa środkowego. Krawędź skrzydła w kolorze pasa środkowego. RIVIA 50 - BULAJ oklejony folią srebrną.

\*\*\* W modelu RIVIA 70 wstawka w wybranym kolorze ma ułożenie pionowe z wyjątkiem koloru dąb szary ryfla. W pozostałych modelach wstawki mają ułożenie poziome.

## OPCJE ZA DOPŁATĄ

- » szyba dekoracyjna MAT DRE, DECORMAT BRĄZ, DECORMAT GRAFIT (dotyczy skrzydła)
 

RIVIA 20, 30	10 zł	12,30 zł
RIVIA 40, 50	20 zł	24,60 zł
- » skrzydła bezprzylgowe rozwierne
 

» szerokość skrzydła „90” i „100”	18 zł	22,14 zł
» podcięcie wentylacyjne	20 zł	24,60 zł
» kratka wentylacyjna tworzywowa	20 zł	24,60 zł
» kratka wentylacyjna aluminiowa	90 zł	110,70 zł

rys. 1

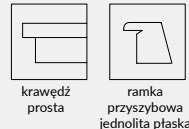

rys. 2

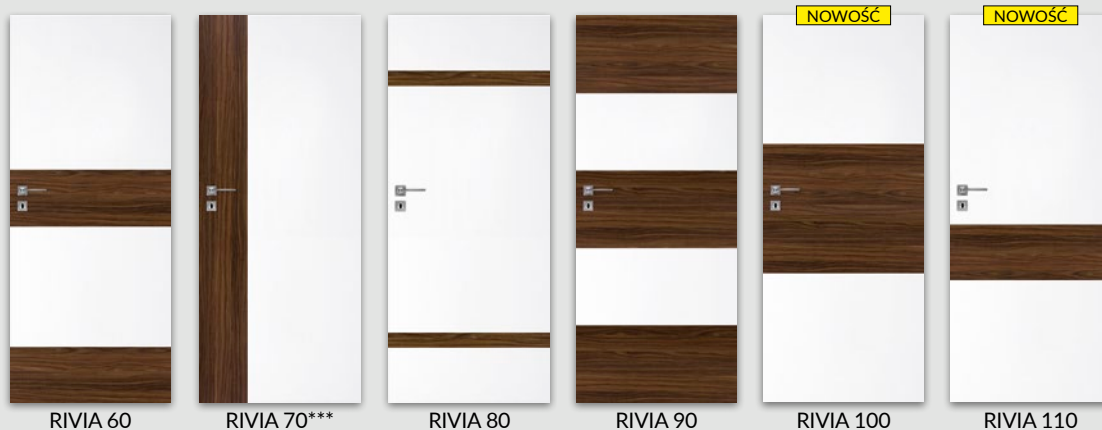
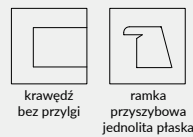



**GALERIA ALU 13 wiąz tabac**

<b>Dekor DRE-Cell 1</b>	biały (struktura)	jesion	buk	olcha	dąb złoty	calvados	wiśnia ciemna	orzech	orzech satyna				
<b>Dekor DRE-Cell 2</b>	biała mat	sosna biała	wiąz syberyjski	srebrna	dąb piaskowy	dąb bielony ryfla	dąb złoty ryfla	orzech ciemny ryfla	dąb szary ryfla***	wiąz tabac	wiąz antracyt	wenge ciemne	dąb vintage
<b>Dekor 3D</b>	wiąz	orzech amerykański	heban	dąb polski 3D	dąb grand								

\*\*\* dekor tylko w usłojeniu poziomym

MODEL	Dekor DRE-Cell 1	Dekor DRE-Cell 2 i Dekor 3D
GALERIA ALU 10, 20, 30, 50, 60	422 zł netto   519,06 zł brutto	453 zł netto   557,19 zł brutto
GALERIA ALU 11, 12, 13, 21, 22, 23, 24, 25	536 zł netto   659,28 zł brutto	567 zł netto   697,41 zł brutto

## W STANDARDZIE

- » rama z drewna iglastego
- » wypełnienie płyta wiórowa otworowa
- » wstawki aluminiowe o przekroju 8x2 mm
- » szyba kora biała gr. 4 mm

## OPCJE BEZ DOPŁATY

- » szyby chinchila lub żaluzja
- » tuleje wentylacyjne
- » trzeci zawias do skrzydła przylgowego

## SKRZYDŁO PRZYLGOWE

- » krawędź prosta, ramka przyszybowa płaska **rys. 1**
- » 2 zawiasy wkręcane koloru srebrnego
- » zamek zasuwkowy na klucz zwykły, blokadę łazienkową, wkładkę patentową lub zamek oszczędnościowy

## SKRZYDŁO BEZPRZYLGOWE ROZWIERNE (dopłata 55 zł netto)

- » krawędź bez przylgi, ramka przyszybowa płaska **rys. 2**
- » gniazda pod 3 zawiasy wpuszczane W1078 (zawiasy stanowią wyposażenie ościeżnicy)
- » zamek magnetyczny na klucz zwykły, blokadę łazienkową, wkładkę patentową lub zamek oszczędnościowy

## SKRZYDŁO PRZESUWNE

- » krawędź bez przylgi, ramka przyszybowa płaska **rys. 2**
- » gniazdo pod zamek hakowy i/lub uchwyty

UWAGA: Skrzydła bierne GALERIA ALU 20, 21, 22, 23, 24, 25, 60 bez poziomych wstawek aluminiowych w jednolitym ustojeniu.

## OPCJE ZA DOPŁATĄ

- » szyba dekoracyjna MAT DRE, DECORMAT BRĄZ, DECORMAT GRAFIT (dotyczy skrzydła)
  - GALERIA ALU 11, 13, 23 10 zł | **12,30 zł**
  - GALERIA ALU 21 20 zł | **24,60 zł**
  - GALERIA ALU 24, 25 40 zł | **49,20 zł**
  - GALERIA ALU 12, 22 65 zł | **79,95 zł**
- » skrzydła bezprzylgowe rozwierne
  - » skrzydła „90” i „100” 55 zł | **67,65 zł**
  - » skrzydła „90” i „100” 18 zł | **22,14 zł**
- » podcięcie wentylacyjne 20 zł | **24,60 zł**
- » kratka wentylacyjna tworzywowa 20 zł | **24,60 zł**
- » kratka wentylacyjna aluminiowa 90 zł | **110,70 zł**
- » listwa przymykowa drzwi dwuskrzydłowych bezprzylgowych 16 zł | **19,68 zł**
- » drzwi dwuskrzydłowe cena skrzydła x 2

rys. 1



rys. 2



wstawki aluminiowe o przekroju 8x2 mm umiejscowione w jednej płaszczyźnie z powierzchnią drzwi z obu stron

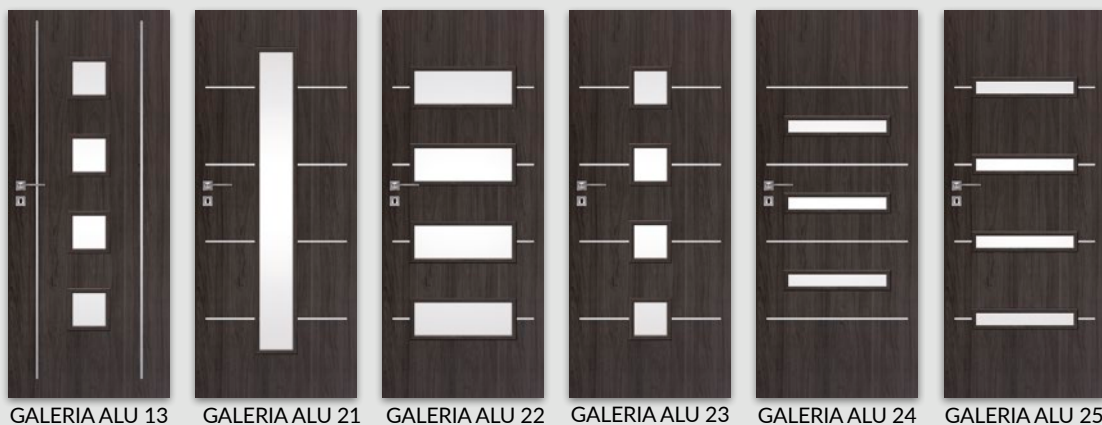



## ALDEA 40 wiąz tabac

Dekor DRE-Cell 1	biały (struktura)	jesion	buk	olcha	dąb złoty	calvados	wiśnia ciemna	orzech	orzech satyna				
Dekor DRE-Cell 2	biała mat	sosna biała	wiąz syberyjski	srebrna	dąb piaskowy	dąb bielony ryfla	dąb złoty ryfla	orzech ciemny ryfla	dąb szary ryfla***	wiąz tabac	wiąz antracyt	wenge ciemne	dąb vintage
Dekor 3D	wiąz	orzech amerykański	heban	dąb polski 3D	dąb grand								

\*\*\* dekor tylko w ułożeniu poziomym

MODEL	Dekor DRE-Cell 1	Dekor DRE-Cell 2	Dekor 3D
ALDEA 10-60	397 zł netto   488,31 zł brutto	456 zł netto   560,88 zł brutto	436 zł netto   536,28 zł brutto

## W STANDARDZIE

- » rama z drewna iglastego
- » wypełnienie „plaster miodu”
- » szyba kora biała gr. 4 mm

## OPCJE BEZ DOPŁATY

- » szyby chinchila lub żaluzja
- » tuleje wentylacyjne
- » trzeci zawias do skrzydła przylgowego

## SKRZYDŁO PRZYLGOWE

- » krawędź prosta, ramka przyszybowa płaska, płyciny profilowane MDF gr. 19 mm **rys. 1**
- » 2 zawiasy wkręcane koloru srebrnego
- » zamek zasuwkowy na klucz zwykły, blokadę łazienkową, wkładkę patentową lub zamek oszczędnościowy

## SKRZYDŁO BEZPRZYLGOWE ROZWIERNIE (dopłata 55 zł netto)

- » krawędź bez przylgi, ramka przyszybowa płaska, płyciny profilowane MDF gr. 19 mm **rys. 2**
- » gniazda pod 3 zawiasy wpuszczane W1078 (zawiasy stanowią wyposażenie ościeżnicy)
- » zamek magnetyczny na klucz zwykły, blokadę łazienkową, wkładkę patentową lub zamek oszczędnościowy

## SKRZYDŁO PRZESUWNE

- » krawędź bez przylgi, ramka przyszybowa płaska, płyciny profilowane MDF gr. 19 mm **rys. 2**
- » gniazdo pod zamek hakowy i/lub uchwyty

## OPCJE ZA DOPŁATĄ

- » szyba dekoracyjna MAT DRE, DECORMAT BRĄZ, DECORMAT GRAFIT (dotyczy skrzydła)
 

ALDEA 20	20 zł		24,60 zł
ALDEA 30	80 zł		98,40 zł
ALDEA 40	65 zł		79,95 zł
ALDEA 50	40 zł		49,20 zł
ALDEA 60	30 zł		36,90 zł
- » wypełnienie płyta wiórowa otworowa
 

75 zł		92,25 zł
-------	--	----------
- » skrzydła bezprzylgowe rozwierne
 

55 zł		67,65 zł
-------	--	----------
- » skrzydła „90° i „100°
 

18 zł		22,14 zł
-------	--	----------
- » podcięcie wentylacyjne
 

20 zł		24,60 zł
-------	--	----------
- » kratka wentylacyjna tworzywowa
 

20 zł		24,60 zł
-------	--	----------
- » kratka wentylacyjna aluminiowa
 

90 zł		110,70 zł
-------	--	-----------
- » listwa przymykowa drzwi dwuskrzydłowych bezprzylgowych
 

16 zł		19,68 zł
-------	--	----------
- » drzwi dwuskrzydłowe
 

16 zł		19,68 zł
-------	--	----------

rys. 1



rys. 2





ARTE B 30 jesion

Dekor DRE-Cell 1	biały (struktura)	jesion	buk	olcha	dąb złoty	calvados	wiśnia ciemna	orzech	orzech satyna				
Dekor DRE-Cell 2	biała mat	sosna biała	wiąz syberyjski	srebrna	dąb piaskowy	dąb bielony ryfla	dąb złoty ryfla	orzech ciemny ryfla	dąb szary ryfla***	wiąz tabac	wiąz antracyt	wenge ciemne	dąb vintage
Dekor 3D	wiąz	orzech amerykański	heban	dąb polski 3D	dąb grand								

\*\*\* dekor tylko w usłojeniu poziomym

MODEL	Dekor DRE-Cell 1	Dekor DRE-Cell 2	Dekor 3D
ARTE B 10-30	353 zł netto   434,19 zł brutto	397 zł netto   488,31 zł brutto	376 zł netto   462,48 zł brutto
ARTE B 40-60	273 zł netto   335,79 zł brutto	321 zł netto   394,83 zł brutto	301 zł netto   370,23 zł brutto

## W STANDARDZIE

- » rama z drewna iglastego
- » wypełnienie „plaster miodu”
- » szyba kora biała gr. 4 mm

## OPCJE BEZ DOPŁATY

- » szyby chinchila lub żaluzja
- » tuleje wentylacyjne
- » trzeci zawias do skrzydła przylgowego

## SKRZYDŁO PRZYLGOWE

- » krawędź prosta, ramka przyszybowa płaska **rys. 1**
- » 2 zawiasy wkręcane koloru srebrnego
- » zamek zasuwkowy na klucz zwykły, blokadę łazienkową, wkładkę patentową lub zamek oszczędnościowy

## SKRZYDŁO BEZPRZYLGOWE ROZWIERNIE (dopłata 55 zł netto)

- » krawędź bez przylgi, ramka przyszybowa płaska, **rys. 2**
- » gniazda pod 3 zawiasy wpuszczane W1078 (zawiasy stanowią wyposażenie ościeżnicy)
- » zamek magnetyczny na klucz zwykły, blokadę łazienkową, wkładkę patentową lub zamek oszczędnościowy

## SKRZYDŁO PRZESUWNE

- » krawędź bez przylgi, ramka przyszybowa płaska **rys. 2**
- » gniazdo pod zamek hakowy i/lub uchwyty

## OPCJE ZA DOPŁATĄ

- » szyba dekoracyjna MAT DRE, DECORMAT BRĄZ, DECORMAT GRAFIT (dotyczy skrzydła)
 

ARTE B 10-30	70 zł		86,10 zł
ARTE B 40, 50	20 zł		24,60 zł
ARTE B 60	10 zł		12,30 zł
- » wypełnienie płyta wiórowa otworowa 75 zł | 92,25 zł
- » skrzydła bezprzylgowe rozwiernie 55 zł | 67,65 zł
- » skrzydła „90” i „100” 18 zł | 22,14 zł
- » podcięcie wentylacyjne 20 zł | 24,60 zł
- » kratka wentylacyjna tworzywowa 20 zł | 24,60 zł
- » kratka wentylacyjna aluminiowa 90 zł | 110,70 zł
- » listwa przymykowa drzwi dwuskrzydłowych bezprzylgowych 16 zł | 19,68 zł
- » drzwi dwuskrzydłowe **cena skrzydła x 2**

rys. 1

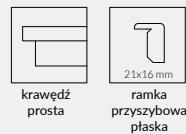

rys. 2





## CARLA 40 biała mat

Dekor DRE-Cell 1	biały (struktura)	jesion	buk	olcha	dąb złoty	calvados	wiśnia ciemna	orzech	orzech satyna				
Dekor DRE-Cell 2	biała mat	sosna biała	wiąz syberyjski	srebrna	dąb piaskowy	dąb bielony ryfla	dąb złoty ryfla	orzech ciemny ryfla	dąb szary ryfla***	wiąz tabac	wiąz antracyt	wenge ciemne	dąb vintage
Dekor 3D	wiąz	orzech amerykański	heban	dąb polski 3D	dąb grand								

\*\*\* dekor tylko w usłojeniu poziomym

MODEL	Dekor DRE-Cell 1	Dekor DRE-Cell 2	Dekor 3D
CARLA 10-40	386 zł netto   474,78 zł brutto	446 zł netto   548,58 zł brutto	425 zł netto   522,75 zł brutto



## W STANDARDZIE

- » rama z drewna iglastego
- » wypełnienie „plaster miodu”
- » szyba kora biała gr. 4 mm

## OPCJE BEZ DOPŁATY

- » szyby chinchila lub żaluzja
- » tuleje wentylacyjne
- » trzeci zawias do skrzydła przylgowego

## SKRZYDŁO PRZYLGOWE

- » krawędź prosta, ramka przyszybowa płaska, płyciny profilowane MDF gr. 19 mm **rys. 1**
- » 2 zawiasy wkręcane koloru srebrnego
- » zamek zasuwkowy na klucz zwykły, blokadę łazienkową, wkładkę patentową lub zamek oszczędnościowy

## SKRZYDŁO BEZPRZYLGOWE ROZWIERNIE (dopłata 55 zł netto)

- » krawędź bez przylgi, ramka przyszybowa płaska, płyciny profilowane MDF gr. 19 mm **rys. 2**
- » gniazda pod 3 zawiasy wpuszczane W1078 (zawiasy stanowią wyposażenie ościeżnicy)
- » zamek magnetyczny na klucz zwykły, blokadę łazienkową, wkładkę patentową lub zamek oszczędnościowy

## SKRZYDŁO PRZESUWNE

- » krawędź bez przylgi, ramka przyszybowa płaska, płyciny profilowane MDF gr. 19 mm **rys. 2**
- » gniazdo pod zamek hakowy i/lub uchwyty

## OPCJE ZA DOPŁATĄ

- » szyba dekoracyjna MAT DRE, DECORMAT BRĄZ, DECORMAT GRAFIT (dotyczy skrzydła)
 

CARLA 20	10 zł	12,30 zł
CARLA 30	50 zł	61,50 zł
CARLA 40	40 zł	49,20 zł
- » wypełnienie płyta wiórowa otworowa
 

75 zł	92,25 zł
-------	----------
- » skrzydła bezprzylgowe rozwierne
 

55 zł	67,65 zł
-------	----------
- » skrzydła „90” i „100”
 

18 zł	22,14 zł
-------	----------
- » podcięcie wentylacyjne
 

20 zł	24,60 zł
-------	----------
- » kratka wentylacyjna tworzywowa
 

20 zł	24,60 zł
-------	----------
- » kratka wentylacyjna aluminiowa
 

90 zł	110,70 zł
-------	-----------
- » listwa przymykowa drzwi dwuskrzydłowych bezprzylgowych
 

16 zł	19,68 zł
-------	----------
- » drzwi dwuskrzydłowe
 

cena skrzydła x 2
-------------------

rys. 1



rys. 2





## BLANCO 60 - biała mat

Dekor  
DRE-Cell



biała mat

MODEL	Dekor DRE-Cell
BLANCO 10, 80	340 zł netto   418,20 zł brutto
BLANCO 20	381 zł netto   468,63 zł brutto
BLANCO 30, 40	402 zł netto   494,46 zł brutto
BLANCO 50	505 zł netto   621,15 zł brutto
BLANCO 60, 100	567 zł netto   697,41 zł brutto
BLANCO 70	398 zł netto   489,54 zł brutto
BLANCO 90	525 zł netto   645,75 zł brutto

## W STANDARDZIE

- » rama z drewna iglastego
- » wypełnienie „plaster miodu”
- » szyba kora biała gr. 4 mm

## OPCJE BEZ DOPŁATY

- » szyby chinchila lub żaluzja
- » tuleje wentylacyjne
- » trzeci zawias do skrzydła przylgowego

## SKRZYDŁO PRZYLGOWE

- » krawędź prosta, ramka przyszybowa jednolita płaska **rys. 1**
- » 2 zawiasy wkręcane koloru srebrnego
- » zamek zasuwkowy na klucz zwykły, blokadę łazienkową, wkładkę patentową lub zamek oszczędnościowy

## SKRZYDŁO BEZPRZYLGOWE ROZWIERNE (dopłata 55 zł netto)

- » krawędź bez przylgi, ramka przyszybowa jednolita płaska **rys. 2**
- » gniazda pod 3 zawiasy wpuszczane W1078 (zawiasy stanowią wyposażenie ościeżnicy)
- » zamek magnetyczny na klucz zwykły, blokadę łazienkową, wkładkę patentową lub zamek oszczędnościowy

## SKRZYDŁO PRZESUWNE

- » krawędź bez przylgi, ramka przyszybowa jednolita płaska **rys. 2**
- » gniazdo pod zamek hakowy i/lub uchwyty

## OPCJE ZA DOPŁATĄ

- » szyba dekoracyjna MAT DRE, DECORMAT BRĄZ, DECORMAT GRAFIT (dotyczy skrzydła)
 

BLANCO 10, 80	10 zł	12,30 zł
BLANCO 20-40	20 zł	24,60 zł
BLANCO 50	35 zł	43,05 zł
BLANCO 60, 100	50 zł	61,50 zł
BLANCO 70	20 zł	24,60 zł
BLANCO 90	30 zł	36,90 zł
  - » skrzydła bezprzylgowe rozwierne
  - » wypełnienie płyta wiórowa otworowa
  - » skrzydła „90” i „100”
  - » podcięcie wentylacyjne
  - » kratka wentylacyjna tworzywowa
  - » kratka wentylacyjna aluminiowa
  - » listwa przymykowa drzwi dwuskrzydłowych bezprzylgowych
  - » drzwi dwuskrzydłowe
- 16 zł | 19,68 zł  
cena skrzydła x2

rys. 1

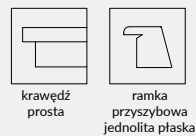

rys. 2

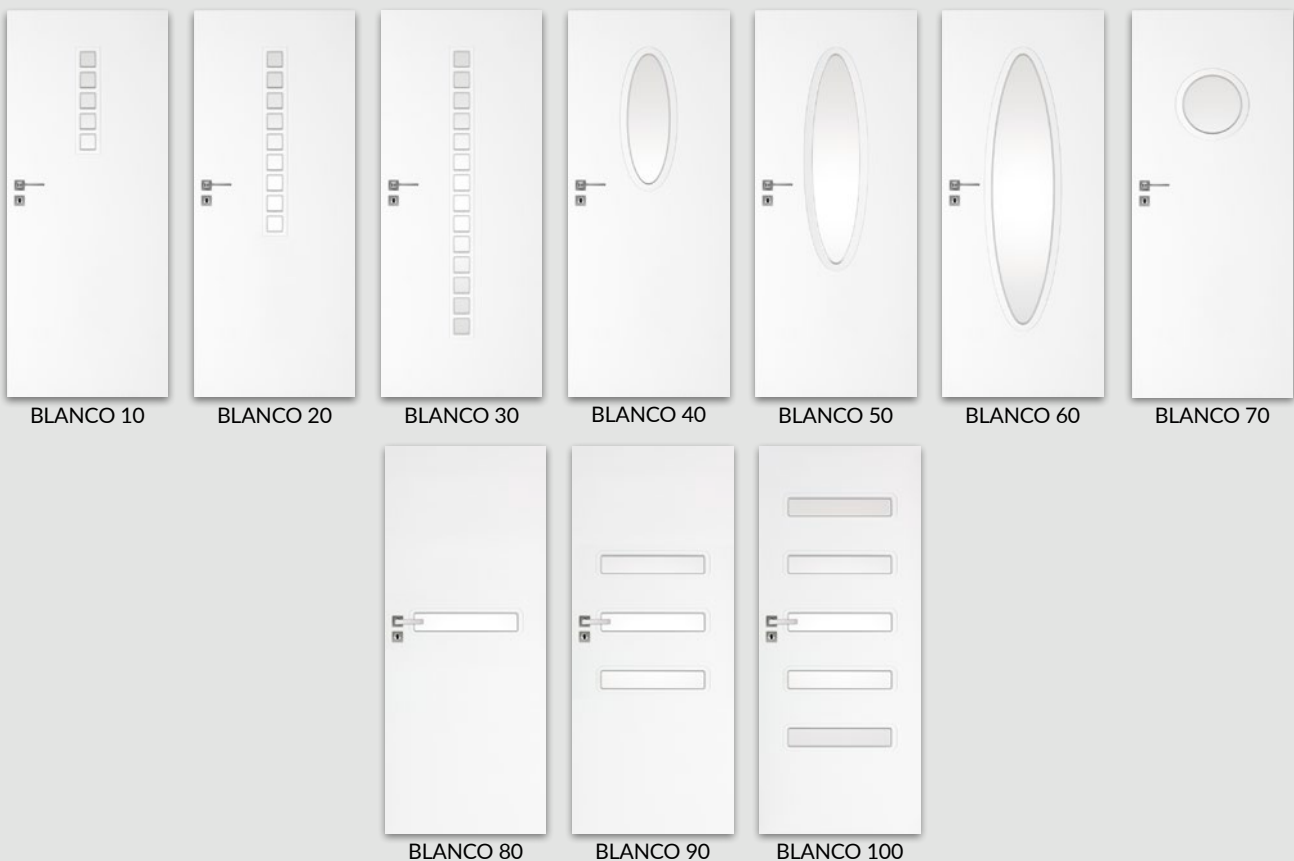
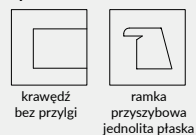



FINEA 50 wiśnia ciemna

Dekor DRE-Cell 1	biały (struktura)	jesion	buk	olcha	dąb złoty	calvados	wiśnia ciemna	orzech	orzech satyna				
Dekor DRE-Cell 2	biała mat*	sosna biała	wiąz syberyjski	srebrna	dąb piaskowy	dąb bielony ryfla	dąb złoty ryfla	orzech ciemny ryfla	dąb szary ryfla	wiąz tabac	wiąz antracyt	wenge ciemne	dąb vintage
Dekor 3D	wiąz	orzech amerykański	heban	dąb polski 3D	dąb grand								

MODEL	Dekor DRE-Cell 1	Dekor DRE-Cell 2 i Dekor 3D
FINEA 10, 40, FINEA B 10, 40	402 zł netto   494,46 zł brutto	433 zł netto   532,59 zł brutto
FINEA 20, FINEA B 20	443 zł netto   544,89 zł brutto	474 zł netto   583,02 zł brutto
FINEA 30, 50, 60, FINEA B 30, 50, 60	464 zł netto   570,72 zł brutto	494 zł netto   607,62 zł brutto

## W STANDARDZIE

- » rama z drewna iglastego
- » wypełnienie płyta wiórowa otworowa
- » szyba kora biała gr. 4 mm

## OPCJE BEZ DOPŁATY

- » szyby chinchila lub żaluzja
- » tuleje wentylacyjne
- » trzeci zawias do skrzydła przylgowego

## OPCJE ZA DOPŁATĄ

- » szyba dekoracyjna MAT DRE, DECORMAT BRĄZ, DECORMAT GRAFIT (dotyczy skrzydła)
  - FINEA 20, FINEA B 20 20 zł | 24,60 zł
  - FINEA 30, 50, 60, FINEA B 30, 50, 60 40 zł | 49,20 zł
- » skrzydła bezprzylgowe rozwierne 55 zł | 67,65 zł
- » szerokość skrzydła „90” i „100” 18 zł | 22,14 zł
- » podcięcie wentylacyjne 20 zł | 24,60 zł
- » kratka wentylacyjna tworzywowa 20 zł | 24,60 zł
- » kratka wentylacyjna aluminiowa 90 zł | 110,70 zł

## SKRZYDŁO PRZYLGOWE

- » krawędź prosta, ramka przyszybowa płaska **rys. 1**
- » 2 zawiasy wkręcane koloru srebrnego
- » zamek zasuwkowy na klucz zwykły, blokadę łazienkową, wkładkę patentową lub zamek oszczędnościowy

## SKRZYDŁO BEZPRZYLGOWE ROZWIERNE (dopłata 55 zł netto)

- » krawędź bez przylgi, ramka przyszybowa płaska **rys. 2**
- » gniazda pod 3 zawiasy wpuszczane W1078 (zawiasy stanowią wyposażenie ościeżnicy)
- » zamek magnetyczny na klucz zwykły, blokadę łazienkową, wkładkę patentową lub zamek oszczędnościowy

## SKRZYDŁO PRZESUWNE

- » krawędź bez przylgi, ramka przyszybowa płaska **rys. 2**
- » gniazdo pod zamek hakowy i/lub uchwyty

rys. 1



rys. 2

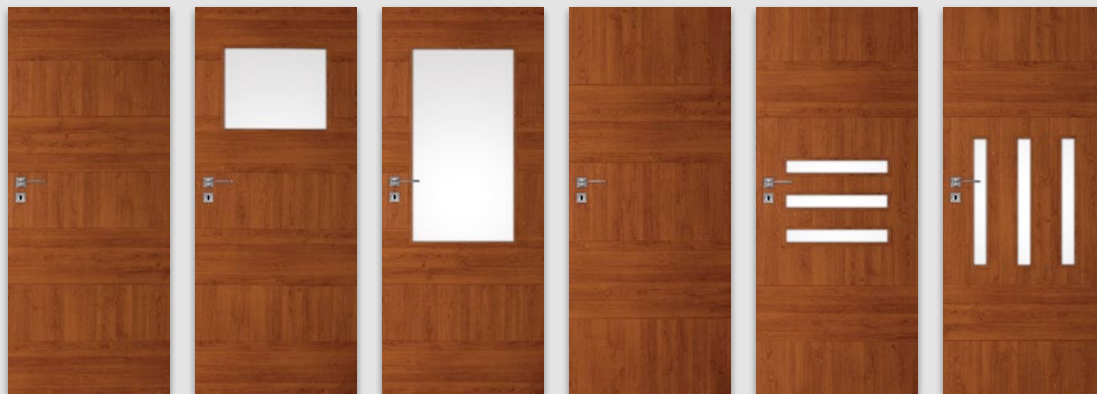

FINEA 10  
FINEA B 10\*

FINEA 20  
FINEA B 20\*

FINEA 30  
FINEA B 30\*

FINEA 40  
FINEA B 40\*

FINEA 50  
FINEA B 50\*

FINEA 60  
FINEA B 60\*

\* FINEA B ustojenie płytyn tylko poziome

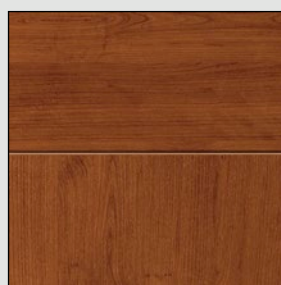

ustojenie płytyn FINEA

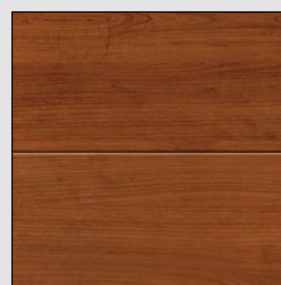

poziome ustojenie płytyn  
FINEA B



## DECO 10 - wiśnia ciemna

Dekor DRE-Cell 1	biały (struktura)	jesion	buk	olcha	dąb złoty	calvados	wiśnia ciemna	orzech	orzech satyna				
Dekor DRE-Cell 2	biała mat*	sosna biała	wiąz syberyjski	srebrna	dąb piaskowy	dąb bielony ryfla	dąb złoty ryfla	orzech ciemny ryfla	dąb szary ryfla***	wiąz tabac	wiąz antracyt	wenge ciemne	dąb vintage
Dekor 3D	wiąz	orzech amerykański	heban	dąb polski 3D	dąb grand								

\* okleina nie występuje w skrzydłach z krawędzią „karnies“

\*\*\* dekor tylko w usłojeniu poziomym

MODEL	Dekor DRE-Cell 1	Dekor DRE-Cell 2	Dekor 3D
DECO 10-40	273 zł netto   335,79 zł brutto	321 zł netto   394,83 zł brutto	301 zł netto   370,23 zł brutto

## W STANDARDZIE

- » rama z drewna iglastego
- » wypełnienie „plaster miodu”
- » szyba kora biała gr. 4 mm
- » płycina płaska HDF 4 mm dla DECO 40

## OPCJE BEZ DOPŁATY

- » szyby chinchila lub żaluzja
- » tuleje wentylacyjne
- » trzeci zawias do skrzydła przylgowego

## SKRZYDŁO PRZYLGOWE

- » do wyboru: krawędź prosta, ramka przyszybowa płaska **rys. 1** lub krawędź „karnies”, ramka przyszybowa zaokrąglona **rys. 2**
- » 2 zawiasy wkręcane koloru srebrnego
- » zamek zasuwkowy na klucz zwykły, blokadę łazienkową, wkładkę patentową lub zamek oszczędnościowy

## SKRZYDŁO BEZPRZYLGOWE ROZWIERNIE (dopłata 55 zł netto)

- » krawędź bez przylgi, ramka przyszybowa płaska **rys. 3**
- » gniazda pod 3 zawiasy wpuszczane W1078 (zawiasy stanowią wyposażenie ościeżnicy)
- » zamek magnetyczny na klucz zwykły, blokadę łazienkową, wkładkę patentową lub zamek oszczędnościowy

## SKRZYDŁO PRZESUWNE

- » krawędź bez przylgi oraz do wyboru: ramka przyszybowa płaska, **rys. 3** lub ramka przyszybowa zaokrąglona **rys. 4**
- » gniazdo pod zamek hakowy i/lub uchwyty

## OPCJE ZA DOPŁATĄ

- » szyba dekoracyjna MAT DRE, DECORMAT BRĄZ, DECORMAT GRAFIT (dotyczy skrzydła) DECO 10-30 20 zł | **24,60 zł**
- » wypełnienie płyta wiórowa otworowa 75 zł | **92,25 zł**
- » skrzydła bezprzylgowe rozwiernie 55 zł | **67,65 zł**
- » skrzydła „90° i „100” 18 zł | **22,14 zł**
- » podcięcie wentylacyjne 20 zł | **24,60 zł**
- » kratka wentylacyjna tworzywowa 20 zł | **24,60 zł**
- » kratka wentylacyjna aluminiowa 90 zł | **110,70 zł**
- » listwa przymykowa drzwi dwuskrzydłowych bezprzylgowych 16 zł | **19,68 zł**
- » drzwi dwuskrzydłowe **cena skrzydła x 2**

rys. 1 (TOP)

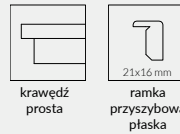

rys. 2

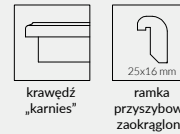

rys. 3 (TOP)

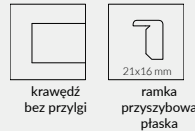

rys. 4



DECO 10

DECO 20

DECO 30

DECO 40



MODERN 40 - biała mat

Dekor DRE-Cell 1	biały (struktura)	jesion	buk	olcha	dąb złoty	calvados	wiśnia ciemna	orzech	orzech satyna				
Dekor DRE-Cell 2	biała mat*	sosna biała	wiąz syberyjski	srebrna	dąb piaskowy	dąb bielony ryfla	dąb złoty ryfla	orzech ciemny ryfla	dąb szary ryfla***	wiąz tabac	wiąz antracyt	wenge ciemne	dąb vintage
Dekor 3D	wiąz	orzech amerykański	heban	dąb polski 3D	dąb grand								

\* okleina nie występuje w skrzydłach z krawędzią „karnies“

\*\*\* dekor tylko w ułożeniu poziomym

MODEL	Dekor DRE-Cell 1	Dekor DRE-Cell 2	Dekor 3D
MODERN 10-50	376 zł netto   462,48 zł brutto	436 zł netto   536,28 zł brutto	415 zł netto   510,45 zł brutto



## W STANDARDZIE

- » rama z drewna iglastego
- » wypełnienie „plaster miodu”
- » szyba kora biała gr. 4 mm

## OPCJE BEZ DOPŁATY

- » szyby chinchila lub żaluzja
- » tuleje wentylacyjne
- » trzeci zawias do skrzydła przylgowego

## SKRZYDŁO PRZYLGOWE

- » do wyboru: krawędź prosta, ramka przyszybowa płaska, płyciny płaskie HDF gr. 4 mm **rys. 1** lub krawędź „karnies”, ramka przyszybowa zaokrąglona, płyciny profilowane MDF gr. 19 mm **rys. 2**
- » 2 zawiasy wkręcane koloru srebrnego
- » zamek zasuwkowy na klucz zwykły, blokadę łazienkową, wkładkę patentową lub zamek oszczędnościowy

## SKRZYDŁO BEZPRZYLGOWE ROZWIERNIE (dopłata 55 zł netto)

- » krawędź bez przylgi, ramka przyszybowa płaska, płyciny płaskie HDF gr. 4 mm **rys. 3**
- » gniazda pod 3 zawiasy wpuszczane W1078 (zawiasy stanowią wyposażenie ościeżnicy)
- » zamek magnetyczny na klucz zwykły, blokadę łazienkową, wkładkę patentową lub zamek oszczędnościowy

## SKRZYDŁO PRZESUWNE

- » krawędź bez przylgi oraz do wyboru: ramka przyszybowa płaska, płyciny płaskie HDF gr. 4 mm **rys. 3** lub ramka przyszybowa zaokrąglona, płyciny profilowane MDF gr. 19 mm **rys. 4**
- » gniazdo pod zamek hakowy i/lub uchwyty

## OPCJE ZA DOPŁATĄ

- » szyba dekoracyjna MAT DRE, DECORMAT BRAŹ, DECORMAT GRAFIT (dotyczy skrzydła)
 

MODERN 20	20 zł		24,60 zł
MODERN 30	65 zł		79,95 zł
MODERN 40	40 zł		49,20 zł
MODERN 50	30 zł		36,90 zł
- » wypełnienie płyta wiórowa otworowa
 

75 zł		92,25 zł
-------	--	----------
- » skrzydła bezprzylgowe rozwiernie
 

55 zł		67,65 zł
-------	--	----------
- » skrzydła „90” i „100”
 

18 zł		22,14 zł
-------	--	----------
- » podcięcie wentylacyjne
 

20 zł		24,60 zł
-------	--	----------
- » kratka wentylacyjna tworzywowa
 

20 zł		24,60 zł
-------	--	----------
- » kratka wentylacyjna aluminiowa
 

90 zł		110,70 zł
-------	--	-----------
- » listwa przemykowa drzwi dwuskrzydłowych bezprzylgowych
 

16 zł		19,68 zł
-------	--	----------
- » drzwi dwuskrzydłowe
 

16 zł		19,68 zł
-------	--	----------

rys. 1 (TOP)



rys. 2



rys. 3 (TOP)



rys. 4

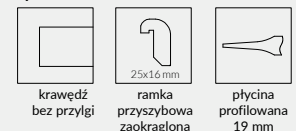



## KANON 30 - heban

Dekor DRE-Cell 1	biały (struktura)	jesion	buk	olcha	dąb złoty	calvados	wiśnia ciemna	orzech	orzech satyna				
Dekor DRE-Cell 2	biała mat*	sosna biała	wiąz syberyjski	srebrna	dąb piaskowy	dąb bielony ryfla	dąb złoty ryfla	orzech ciemny ryfla	dąb szary ryfla***	wiąz tabac	wiąz antracyt	wenge ciemne	dąb vintage
Dekor 3D	wiąz	orzech amerykański	heban	dąb polski 3D	dąb grand								

\* okleina nie występuje w skrzydłach z krawędzią „karnies“

\*\*\* dekor tylko w ustojeniu poziomym

MODEL	Dekor DRE-Cell 1	Dekor DRE-Cell 2	Dekor 3D
KANON 10-40	361 zł netto   444,03 zł brutto	419 zł netto   515,37 zł brutto	399 zł netto   490,77 zł brutto

## W STANDARDZIE

- » rama z drewna iglastego
- » wypełnienie „plaster miodu”
- » szyba kora biała gr. 4 mm

## OPCJE BEZ DOPŁATY

- » szyby chinchila lub żaluzja
- » tuleje wentylacyjne
- » trzeci zawias do skrzydła przylgowego

## SKRZYDŁO PRZYLGOWE

- » do wyboru: krawędź prosta, ramka przyszybowa płaska, płyciny płaskie HDF gr. 4 mm **rys. 1** lub krawędź „karnies”, ramka przyszybowa zaokrąglona, płyciny profilowane MDF gr. 19 mm **rys. 2**
- » 2 zawiasy wkręcane koloru srebrnego
- » zamek zasuwkowy na klucz zwykły, blokadę łazienkową, wkładkę patentową lub zamek oszczędnościowy

## SKRZYDŁO BEZPRZYLGOWE ROZWIERNE (dopłata 55 zł netto)

- » krawędź bez przylgi, ramka przyszybowa płaska, płyciny płaskie HDF gr. 4 mm **rys. 3**
- » gniazda pod 3 zawiasy wpuszczane W1078 (zawiasy stanowią wyposażenie ościeżnicy)
- » zamek magnetyczny na klucz zwykły, blokadę łazienkową, wkładkę patentową lub zamek oszczędnościowy

## SKRZYDŁO PRZESUWNE

- » krawędź bez przylgi oraz do wyboru: ramka przyszybowa płaska, płyciny płaskie HDF gr. 4 mm **rys. 3** lub ramka przyszybowa zaokrąglona, płyciny profilowane MDF gr. 19 mm **rys. 4**
- » gniazdo pod zamek hakowy i/lub uchwyty

## OPCJE ZA DOPŁATĄ

- » szyba dekoracyjna MAT DRE, DECORMAT BRĄZ, DECORMAT GRAFIT (dotyczy skrzydła)
 

KANON 20	20 zł	24,60 zł
KANON 30	65 zł	79,95 zł
KANON 40	40 zł	49,20 zł
- » wypełnienie płyta wiórowa otworowa 75 zł | 92,25 zł
- » skrzydła bezprzylgowe rozwierne 55 zł | 67,65 zł
- » skrzydła „90” i „100” 18 zł | 22,14 zł
- » podcięcie wentylacyjne 20 zł | 24,60 zł
- » kratka wentylacyjna tworzywowa 20 zł | 24,60 zł
- » kratka wentylacyjna aluminiowa 90 zł | 110,70 zł
- » listwa przymykowa drzwi dwuskrzydłowych bezprzylgowych 16 zł | 19,68 zł
- » drzwi dwuskrzydłowe **cena skrzydła x 2**

rys. 1 (TOP)



rys. 2



rys. 3 (TOP)



rys. 4



KANON 10

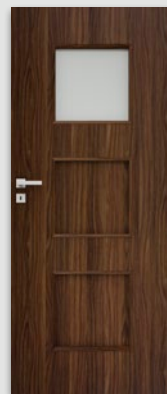

KANON 20

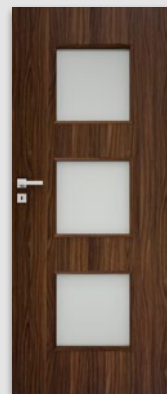

KANON 30

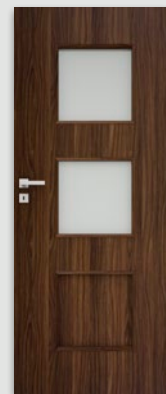

KANON 40



## IDEA 30 - wiąz antracyt

<b>Dekor DRE-Cell 1</b>	biały (struktura)	jesion	buk	olcha	dąb złoty	calvados	wiśnia ciemna	orzech	orzech satyna				
<b>Dekor DRE-Cell 2</b>	biała mat*	sosna biała	wiąz syberyjski	srebrna	dąb piaskowy	dąb bielony ryfla	dąb złoty ryfla	orzech ciemny ryfla	dąb szary ryfla***	wiąz tabac	wiąz antracyt	wenge ciemne	dąb vintage
<b>Dekor 3D</b>	wiąz	orzech amerykański	heban	dąb polski 3D	dąb grand								

\* okleina nie występuje w skrzydłach z krawędzią „karnies“

\*\*\* dekor tylko w ustojeniu poziomym

MODEL	Dekor DRE-Cell 1	Dekor DRE-Cell 2	Dekor 3D
IDEA 10-120	301 zł netto   370,23 zł brutto	353 zł netto   434,19 zł brutto	333 zł netto   409,59 zł brutto

## W STANDARDZIE

- » rama z drewna iglastego
- » wypełnienie „plaster miodu”
- » szyba kora biała gr. 4 mm

## OPCJE BEZ DOPŁATY

- » szyby chinchila lub żaluzja
- » tuleje wentylacyjne
- » trzeci zawias do skrzydła przylgowego

## SKRZYDŁO PRZYLGOWE

- » do wyboru: krawędź prosta, ramka przyszybowa płaska, płyciny płaskie HDF gr. 4 mm **rys. 1** lub krawędź „karnies”, ramka przyszybowa zaokrąglona, płyciny profilowane MDF gr. 19 mm **rys. 2**
- » 2 zawiasy wkręcane koloru srebrnego
- » zamek zasuwkowy na klucz zwykły, blokadę łazienkową, wkładkę patentową lub zamek oszczędnościowy

## SKRZYDŁO BEZPRZYLGOWE ROZWIERNIE (dopłata 55 zł netto)

- » krawędź bez przylgi, ramka przyszybowa płaska, płyciny płaskie HDF gr. 4 mm **rys. 3**
- » gniazda pod 3 zawiasy wpuszczane W1078 (zawiasy stanowią wyposażenie ościeżnicy)
- » zamek magnetyczny na klucz zwykły, blokadę łazienkową, wkładkę patentową lub zamek oszczędnościowy

## SKRZYDŁO PRZESUWNE

- » krawędź bez przylgi oraz do wyboru: ramka przyszybowa płaska, płyciny płaskie HDF gr. 4 mm **rys. 3** lub ramka przyszybowa zaokrąglona, płyciny profilowane MDF gr. 19 mm **rys. 4**
- » gniazdo pod zamek hakowy i/lub uchwyty

## OPCJE ZA DOPŁATĄ

- » szyba dekoracyjna MAT DRE, DECORMAT BRAZ, DECORMAT GRAFIT (dotyczy skrzydła)
  - IDEA 20, 40, 50, 70, 80 10 zł | 12,30 zł
  - IDEA 30, 90, 100, 110, 120 20 zł | 24,60 zł
  - IDEA 60 5 zł | 6,15 zł
- » wypełnienie: płyta wiórowa otworowa 75 zł | 92,25 zł
- » skrzydła bezprzylgowe rozwiernie 55 zł | 67,65 zł
- » skrzydła „90” i „100” 18 zł | 22,14 zł
- » podcięcie wentylacyjne 20 zł | 24,60 zł
- » kratka wentylacyjna tworzywowa 20 zł | 24,60 zł
- » kratka wentylacyjna aluminiowa 90 zł | 110,70 zł
- » listwa przymykowa drzwi dwuskrzydłowych 16 zł | 19,68 zł
- » bezprzylgowych cena skrzydła x 2
- » drzwi dwuskrzydłowe

rys. 1 (TOP)



rys. 2



rys. 3 (TOP)



rys. 4





## PLUS 30 - wiąz

<b>Dekor DRE-Cell 1</b>	biały (struktura)	jesion	buk	olcha	dąb złoty	calvados	wiśnia ciemna	orzech	orzech satyna				
<b>Dekor DRE-Cell 2</b>	biała mat*	sosna biała	wiąz syberyjski	srebrna	dąb piaskowy	dąb bielony ryfla	dąb złoty ryfla	orzech ciemny ryfla	dąb szary ryfla***	wiąz tabac	wiąz antracyt	wenge ciemne	dąb vintage
<b>Dekor 3D</b>	wiąz	orzech amerykański	heban	dąb polski 3D	dąb grand								

\* okleina nie występuje w skrzydłach z krawędzią „karnies“

\*\*\* dekor tylko w ustojeniu poziomym

MODEL	Dekor DRE-Cell 1	Dekor DRE-Cell 2	Dekor 3D
PLUS 10-80	330 zł netto   405,90 zł brutto	378 zł netto   464,94 zł brutto	357 zł netto   439,11 zł brutto

## W STANDARDZIE

- » rama z drewna iglastego
- » wypełnienie „plaster miodu”
- » szyba kora biała gr. 4 mm

## OPCJE BEZ DOPŁATY

- » szyby chinchila lub żaluzja
- » tuleje wentylacyjne
- » trzeci zawias do skrzydła przylgowego

## SKRZYDŁO PRZYLGOWE

- » do wyboru: krawędź prosta, ramka przyszybowa płaska, płyciny płaskie HDF gr. 4 mm **rys. 1** lub krawędź „karnies”, ramka przyszybowa zaokrąglona, płyciny płaskie HDF gr. 4 mm **rys. 2**
- » 2 zawiasy wkręcane koloru srebrnego
- » zamek zasuwkowy na klucz zwykły, blokadę łazienkową, wkładkę patentową lub zamek oszczędnościowy

## SKRZYDŁO BEZPRZYLGOWE ROZWIERNE (dopłata 55 zł netto)

- » krawędź bez przylgi, ramka przyszybowa płaska, płyciny płaskie HDF gr. 4 mm **rys. 3**
- » gniazda pod 3 zawiasy wpuszczane W1078 (zawiasy stanowią wyposażenie ościeżnicy)
- » zamek magnetyczny na klucz zwykły, blokadę łazienkową, wkładkę patentową lub zamek oszczędnościowy

## SKRZYDŁO PRZESUWNE

- » krawędź bez przylgi, płyciny płaskie HDF gr. 4 mm oraz do wyboru: ramka przyszybowa płaska **rys. 3** lub ramka przyszybowa zaokrąglona **rys. 4**
- » gniazdo pod zamek hakowy i/lub uchwyty

## OPCJE ZA DOPŁATĄ

- » szyba dekoracyjna MAT DRE, DECORMAT BRĄZ, DECORMAT GRAFIT (dotyczy skrzydła)
 

PLUS 20	20 zł	24,60 zł
PLUS 40, 50, 60, 70, 80	40 zł	49,20 zł
PLUS 30	65 zł	79,95 zł
- » wypełnienie płyta wiórowa otworowa
- » skrzydła bezprzylgowe rozwiernie
 

18 zł	22,14 zł
-------	----------
- » skrzydła „90” i „100”
- » podcięcie wentylacyjne
 

20 zł	24,60 zł
-------	----------
- » kratka wentylacyjna tworzywowa
 

20 zł	24,60 zł
-------	----------
- » kratka wentylacyjna aluminiowa
 

90 zł	110,70 zł
-------	-----------
- » listwa przymykowa drzwi dwuskrzydłowych bezprzylgowych
 

16 zł	19,68 zł
-------	----------
- » drzwi dwuskrzydłowe
 

cena skrzydła x 2	
-------------------	--

rys. 1 (TOP)

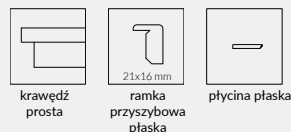

rys. 2

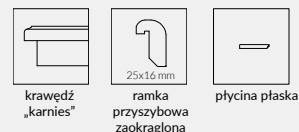

rys. 3 (TOP)



rys. 4

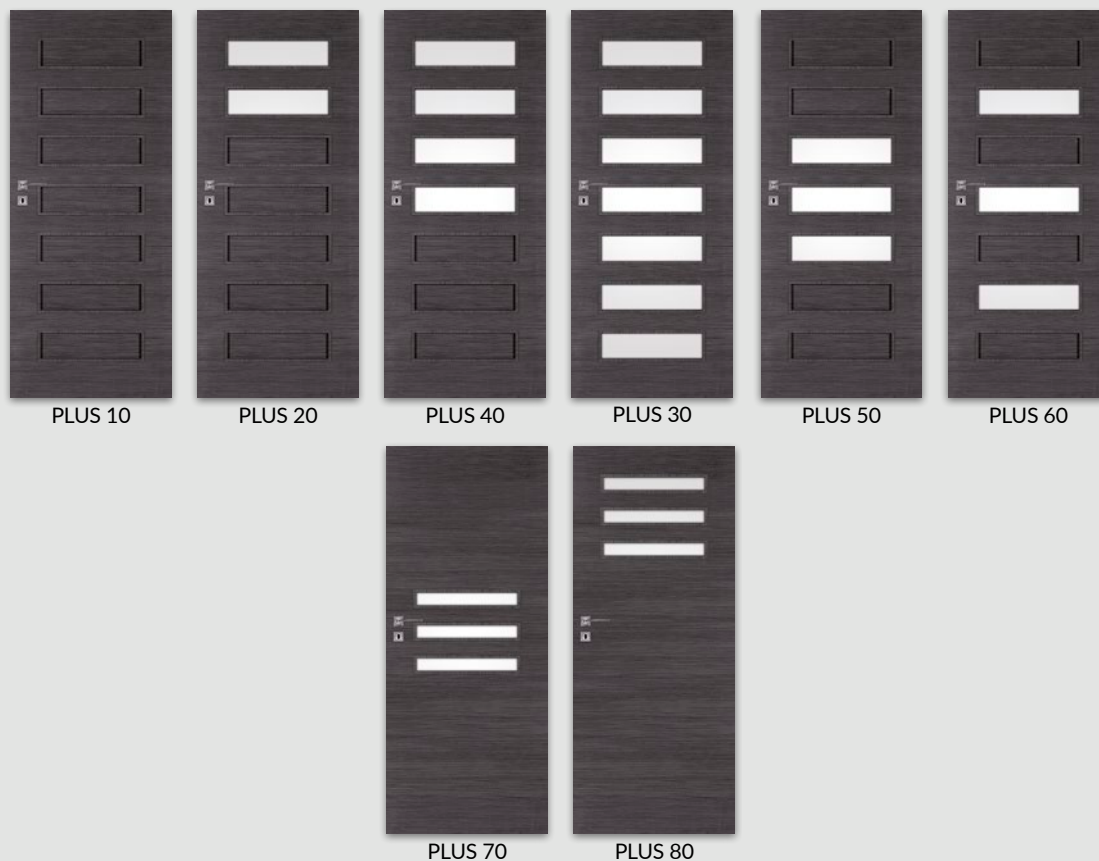



STANDARD 40 i STANDARD 10 - orzech

<b>Dekor DRE-Cell 1</b>	biały (struktura)	jesion	buk	olcha	dąb złoty	calvados	wisnia ciemna	orzech	orzech satyna					
<b>Dekor DRE-Cell 2</b>	biała mat*	sosna biała	wiąz syberyjski	srebro	dąb piaskowy	dąb bielony ryfla	dąb złoty ryfla	orzech ciemny ryfla	dąb szary ryfla***	wiąz tabac	wiąz antracyt	wenge ciemne	dąb vintage	
<b>Dekor 3D</b>	wiąz	orzech amerykański	heban	dąb polski 3D	dąb grand									

\* okleina nie występuje w skrzydłach z krawędzią „karnies”

\*\*\* dekor tylko w ustawieniu poziomym

MODEL	Dekor DRE-Cell 1		Dekor DRE-Cell 2		Dekor 3D	
STANDARD 10	208 zł netto	255,84 zł brutto	230 zł netto	282,90 zł brutto	219 zł netto	269,37 zł brutto
STANDARD 20	237 zł netto	291,51 zł brutto	277 zł netto	340,71 zł brutto	255 zł netto	313,65 zł brutto
STANDARD 20s, 30, 60	254 zł netto	312,42 zł brutto	294 zł netto	361,62 zł brutto	273 zł netto	335,79 zł brutto
STANDARD 30s	327 zł netto	402,21 zł brutto	366 zł netto	450,18 zł brutto	345 zł netto	424,35 zł brutto
STANDARD 40, 40s	269 zł netto	330,87 zł brutto	310 zł netto	381,30 zł brutto	288 zł netto	354,24 zł brutto
STANDARD 50, 50s	259 zł netto	318,57 zł brutto	294 zł netto	361,62 zł brutto	273 zł netto	335,79 zł brutto
BULAJ MDF	369 zł netto	453,87 zł brutto	409 zł netto	503,07 zł brutto	387 zł netto	476,01 zł brutto
BULAJ stalowy	579 zł netto	712,17 zł brutto	619 zł netto	761,37 zł brutto	597 zł netto	734,31 zł brutto



## W STANDARDZIE

- » rama z drewna iglastego
- » wypełnienie „plaster miodu”
- » szyba kora biała gr. 4 mm

## OPCJE BEZ DOPŁATY

- » szyby chinchila lub żaluzja
- » tuleje wentylacyjne
- » trzeci zawias do skrzydła przylgowego

## SKRZYDŁO PRZYLGOWE

- » do wyboru: krawędź prosta, ramka przyszybowa płaska **rys. 1** lub krawędź „karnies”, ramka przyszybowa zaokrąglona, **rys. 2**
- » 2 zawiasy wkręcane koloru srebrnego
- » zamek zasuwkowy na klucz zwykły, blokadę łazienkową, wkładkę patentową lub zamek oszczędnościowy

## SKRZYDŁO BEZPRZYLGOWE ROZWIERNE (dopłata 55 zł netto)

- » krawędź bez przylgi, ramka przyszybowa płaska **rys. 3**
- » gniazda pod 3 zawiasy wypuszczane W1078 (zawiasy stanowią wyposażenie ościeżnicy)
- » zamek magnetyczny na klucz zwykły, blokadę łazienkową, wkładkę patentową lub zamek oszczędnościowy

## SKRZYDŁO PRZESUWNE

- » krawędź bez przylgi oraz do wyboru: ramka przyszybowa płaska **rys. 3** lub zaokrąglona **rys. 4**
- » gniazdo pod zamek hakowy i/lub uchwyty

## OPCJE ZA DOPŁATĄ

- » szyba dekoracyjna MAT DRE, DECORMAT BRAZ, DECORMAT GRAFIT (dotyczy skrzydła)
  - STANDARD 20, 20s, 40, 40s, BULAJ MDF 20 zł | 24,60 zł
  - STANDARD 50, 50s 10 zł | 12,30 zł
  - STANDARD 30, 30s 65 zł | 79,95 zł
  - STANDARD 60 40 zł | 49,20 zł
- » wypełnienie: płyta wiórowa otworowa 75 zł | 92,25 zł
- » skrzydła bezprzylgowe rozwierne 55 zł | 67,65 zł
- » skrzydła „90” i „100” 18 zł | 22,14 zł
- » skrzydła „110” przylgowe (tylko STANDARD 10) 36 zł | 44,28 zł
- » zamek zasuwkowy górny (tylko STANDARD 10 z płytą wiórową otworową i ościeżnicą prostą) 15 zł | 18,45 zł
- » podcięcie wentylacyjne 20 zł | 24,60 zł
- » kratka wentylacyjna tworzywowa 20 zł | 24,60 zł
- » kratka wentylacyjna aluminiowa 90 zł | 110,70 zł
- » listwa przymykowa drzwi dwuskrzydłowych bezprzylgowych 16 zł | 19,68 zł
- » drzwi dwuskrzydłowe cena skrzydła x 2
- » Istnieje możliwość zakupu samego bulaja stalowego w cenie 290 zł | 356,70 zł

rys. 1

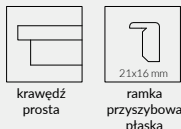

rys. 2



rys. 3

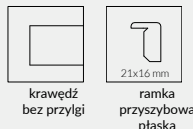

rys. 4

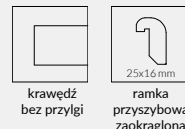

Zamek zasuwkowy górny (tylko STANDARD 10 z płytą wiórową otworową i ościeżnicą prostą)

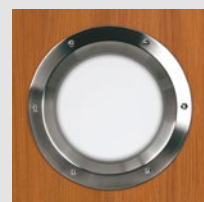

Bulaj stalowy (dostępna wyłącznie szyba matowa lub przezroczysta)



## RIM 20 - dąb bielony ryfla

Dekor DRE-Cell	biały (struktura)	biała mat	sosna biała	wiąz syberyjski	srebrna	dąb piaskowy	dąb bielony ryfla	jesion	buk	olcha	dąb złoty	dąb złoty ryfla	calvados
	wisnia ciemna	orzech	orzech satyna	orzech ciemny ryfla	dąb szary ryfla***	wiąz tabac	wiąz antracyt	wenge ciemne	dąb vintage				
Dekor 3D	wiąz	orzech amerykański	heban	dąb polski 3D	dąb grand								

\*\*\* dekor tylko w ułożeniu poziomym

MODEL	Dekor DRE-Cell i Dekor 3D
RIM 10	484 zł netto   595,32 zł brutto
RIM 20	505 zł netto   621,15 zł brutto
RIM 30	530 zł netto   651,90 zł brutto

### W STANDARDZIE

- » wzmocniona rama
- » wypełnienie płyta wiórowa otworowa
- » szyba hartowana gr. 8 mm - decormat

### OPCJE BEZ DOPŁATY

- » szyba decormat brąz, decormat grafit lub szyba przeźroczysta
- » tuleje wentylacyjne

### SKRZYDŁO PRZYLGOWE

- » krawędź prosta **rys. 1**
- » 3 zawiasy wkręcane koloru srebrnego
- » zamek zasuwkowy na klucz zwykły, blokadę łazienkową, wkładkę patentową lub zamek oszczędnościowy

### SKRZYDŁO BEZPRZYLGOWE ROZWIERNIE RIM 10 i RIM 20 (dopłata 55 zł netto)

- » krawędź bez przylgi, **rys. 2**
- » gniazda pod 3 zawiasy wpuszczane W1078 (zawiasy stanowią wyposażenie ościeżnicy)
- » zamek magnetyczny na klucz zwykły, blokadę łazienkową, wkładkę patentową lub zamek oszczędnościowy

UWAGA: W kolekcji bezprzylgowej RIM występują tylko modele RIM 10 i RIM 20.

\* tylko przylgowe

UWAGA: Do skrzydeł RIM należy stosować ościeżnice z 3 zawiasami.

UWAGA: Szyby z kolekcji RIM posiadają awers i rewers. Przy wyborze wersji rewers szyba jest obrócona o 180° wokół pionowej osi.

### OPCJE ZA DOPŁATĄ

» skrzydło „90” i „100”:	
RIM 10	25 zł   30,75 zł
RIM 20	30 zł   36,90 zł
RIM 30	45 zł   55,35 zł
» skrzydła bezprzylgowe rozwierne	55 zł   67,65 zł
» kratka wentylacyjna tworzywowa	20 zł   24,60 zł
» kratka wentylacyjna aluminiowa	90 zł   110,70 zł
» podcięcie wentylacyjne	20 zł   24,60 zł

rys. 1



krawędź prosta

rys. 2



krawędź bez przylgi



RIM 10

RIM 20

RIM 30\*



## ARTE 50 - wiąz syberyjski

<b>Dekor DRE-Cell 1</b>	biały (struktura)	jesion	buk	olcha	dąb złoty	calvados	wiśnia ciemna	orzech	orzech satyna				
<b>Dekor DRE-Cell 2</b>	biała mat*	sosna biała	wiąz syberyjski	srebrna	dąb piaskowy	dąb bielony ryfla	dąb złoty ryfla	orzech ciemny ryfla	dąb szary ryfla***	wiąz tabac	wiąz antracyt	wenge ciemne	dąb vintage
<b>Dekor 3D</b>	wiąz	orzech amerykański	heban	dąb polski 3D	dąb grand								

\* okleina nie występuje w skrzydłach z krawędzią „karnies“

\*\*\* dekor tylko w ułożeniu poziomym

MODEL	Dekor DRE-Cell 1	Dekor DRE-Cell 2	Dekor 3D
ARTE 10-30, 70, 90	333 zł netto   409,59 zł brutto	381 zł netto   468,63 zł brutto	361 zł netto   444,03 zł brutto
ARTE 40, 50, 80	273 zł netto   335,79 zł brutto	321 zł netto   394,83 zł brutto	301 zł netto   370,23 zł brutto

## W STANDARDZIE

- » rama z drewna iglastego
- » wypełnienie „plaster miodu”
- » szyba kora biała gr. 4 mm

## OPCJE BEZ DOPŁATY

- » szyby chinchila lub żaluzja
- » tuleje wentylacyjne
- » trzeci zawias do skrzydła przylgowego

## SKRZYDŁO PRZYLGOWE

- » krawędź „karnies”, ramka przyszybowa zaokrąglona **rys. 1**
- » 2 zawiasy wkręcane koloru srebrnego
- » zamek zasuwkowy na klucz zwykły, blokadę łazienkową, wkładkę patentową lub zamek oszczędnościowy

## SKRZYDŁO BEZPRZYLGOWE ROZWIERNIE (dopłata 55 zł netto)

- » krawędź bez przylgi, ramka przyszybowa płaska **rys. 2**
- » gniazda pod 3 zawiasy wpuszczane W1078 (zawiasy stanowią wyposażenie ościeżnicy)
- » zamek magnetyczny na klucz zwykły, blokadę łazienkową, wkładkę patentową lub zamek oszczędnościowy

## SKRZYDŁO PRZESUWNE

- » krawędź bez przylgi, ramka przyszybowa zaokrąglona lub przyszybowa płaska **rys. 3**
- » gniazdo pod zamek hakowy i/lub uchwyty

## OPCJE ZA DOPŁATĄ

- » szyba dekoracyjna MAT DRE, DECORMAT BRĄZ, DECORMAT GRAFIT (dotyczy skrzydła)
- ARTE 10-30, 90 65 zł | 79,95 zł
- ARTE 70 40 zł | 49,20 zł
- ARTE 40, 50 20 zł | 24,60 zł
- ARTE 80 10 zł | 12,30 zł
- » wypełnienie: płyta wiórowa otworowa
- » skrzydła „90” i „100” 75 zł | 92,25 zł
- 18 zł | 22,14 zł
- » skrzydło bezprzylgowe rozwierne 55 zł | 67,65 zł
- » podcięcie wentylacyjne 20 zł | 24,60 zł
- » kratka wentylacyjna tworzywowa 20 zł | 24,60 zł
- » kratka wentylacyjna aluminiowa 90 zł | 110,70 zł
- » listwa przymykowa drzwi dwuskrzydłowych bezprzylgowych 16 zł | 19,68 zł
- » drzwi dwuskrzydłowe cena skrzydła x 2

rys. 1

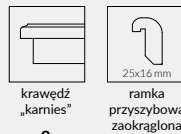

rys. 2



rys. 3



## W STANDARDZIE

- » rama z drewna iglastego
- » wypełnienie „plaster miodu”
- » szyba kora biała gr. 4 mm

## OPCJE BEZ DOPŁATY

- » szyby chinchila lub żaluzja
- » tuleje wentylacyjne
- » trzeci zawias do skrzydła przylgowego

## SKRZYDŁO PRZYLGOWE

- » krawędź „karnies”, ramka przyszybowa zaokrąglona, płycina profilowana MDF gr. 19 mm **rys. 1**
- » 2 zawiasy wkręcane koloru srebrnego
- » zamek zasuwkowy na klucz zwykły, blokadę łazienkową, wkładkę patentową lub zamek oszczędnościowy

## SKRZYDŁO BEZPRZYLGOWE ROZWIERNIE (dopłata 55 zł netto)

- » krawędź bez przylgi, ramka przyszybowa płaska, płyciny profilowane MDF gr. 19 mm **rys. 2**
- » gniazda pod 3 zawiasy wypuszczane W1078 (zawiasy stanowią wyposażenie ościeżnicy)
- » zamek magnetyczny na klucz zwykły, blokadę łazienkową, wkładkę patentową lub zamek oszczędnościowy

## SKRZYDŁO PRZESUWNE

- » krawędź bez przylgi, ramka przyszybowa zaokrąglona lub przyszybowa płaska, płycina profilowana MDF gr. 19 mm **rys. 3**
- » gniazdo pod zamek hakowy i/lub uchwyty

## OPCJE ZA DOPŁATĄ

- » szyba dekoracyjna MAT DRE, DECORMAT BRAZ, DECORMAT GRAFIT (dotyczy skrzydła)
    - FANO 20, 20s 20 zł | 24,60 zł
    - FANO 30, 30s 40 zł | 49,20 zł
  - » wypełnienie: płyta wiórowa otworowa
    - » skrzydła „90” i „100” 75 zł | 92,25 zł
    - » skrzydło bezprzylgowe rozwierne 18 zł | 22,14 zł
    - » podcięcie wentylacyjne 55 zł | 67,65 zł
    - » kratka wentylacyjna tworzywowa 20 zł | 24,60 zł
    - » kratka wentylacyjna aluminiowa 20 zł | 24,60 zł
    - » listwa przemykowa drzwi dwuskrzydłowych bezprzylgowych 90 zł | 110,70 zł
    - » drzwi dwuskrzydłowe 16 zł | 19,68 zł
- cena skrzydła x 2

rys. 1

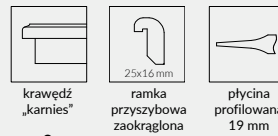

rys. 2



rys. 3



FANO 10

FANO 20

FANO 20s

FANO 30

FANO 30s

Dekor DRE-Cell 1	biały (struktura)	jesion	buk	olcha	dąb złoty	calvados	wiśnia ciemna	orzech	orzech satyna						
Dekor DRE-Cell 2	biała mat*	sosna biała	wiąz syberyjski	srebrna	dąb piaskowy	dąb bielony ryfla	dąb złoty ryfla	orzech ciemny ryfla	dąb szary ryfla***	wiąz tabac	wiąz antracyt	wenge ciemne	dąb vintage		
Dekor 3D	wiąz	orzech amerykański	heban	dąb polski 3D	dąb grand										

\* okleina nie występuje w skrzydłach z krawędzią „karnies”  
\*\*\* dekor tylko w ustojeniu poziomym

MODEL	Dekor DRE-Cell 1	Dekor DRE-Cell 2	Dekor 3D
FANO 10-30	339 zł netto   416,97 zł brutto	398 zł netto   489,54 zł brutto	377 zł netto   463,71 zł brutto
FANO 20s	377 zł netto   463,71 zł brutto	436 zł netto   536,28 zł brutto	415 zł netto   510,45 zł brutto
FANO 30s	393 zł netto   483,39 zł brutto	452 zł netto   555,96 zł brutto	432 zł netto   531,36 zł brutto

## W STANDARDZIE

- » rama z drewna iglastego
- » wypełnienie „plaster miodu”
- » szyba kora biała gr. 4 mm

## OPCJE BEZ DOPŁATY

- » szyby chinchila lub żaluzja
- » tuleje wentylacyjne
- » trzeci zawias do skrzydła przylgowego

## SKRZYDŁO PRZYLGOWE

- » krawędź „karnies”, ramka przyszybowa zaokrąglona **rys. 1**
- » 2 zawiasy wkręcane koloru srebrnego
- » zamek zasuwkowy na klucz zwykły, blokadę łazienkową, wkładkę patentową lub zamek oszczędnościowy

## SKRZYDŁO PRZESUWNE

- » krawędź bez przylgi, ramka przyszybowa zaokrąglona **rys. 2**
- » gniazdo pod zamek hakowy i/lub uchwyty

## OPCJE ZA DOPŁATĄ

- » szyba dekoracyjna MAT DRE, DECORMAT BRAZ, DECORMAT GRAFIT (dotyczy skrzydła)
  - LINEA 20, 20s 20 zł | 24,60 zł
  - LINEA 30, 30s 40 zł | 49,20 zł
  - wypełnienie: płyta wiórowa otworowa 75 zł | 92,25 zł
- » zamek zasuwkowy górny (tylko LINEA 10 z płytą wiórową otworową i ościeżnicą prostą) 15 zł | 18,45 zł
- » skrzydła „90” i „100” 18 zł | 22,14 zł
- » podcięcie wentylacyjne 20 zł | 24,60 zł
- » kratka wentylacyjna tworzywowa 20 zł | 24,60 zł
- » kratka wentylacyjna aluminiowa 90 zł | 110,70 zł
- » drzwi dwuskrzydłowe cena skrzydła x 2

rys. 1

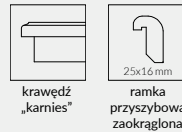

rys. 2



Opcjonalnie:  
Zamek zasuwkowy górny  
(tylko LINEA 10  
z płytą wiórową  
otworową  
i ościeżnicą prostą)

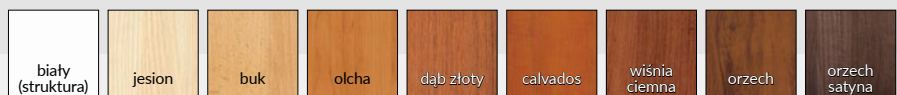

Dekor  
DRE-Cell

MODEL	Dekor DRE-Cell
LINEA 10	240 zł netto   295,20 zł brutto
LINEA 20	289 zł netto   355,47 zł brutto
LINEA 20s	327 zł netto   402,21 zł brutto
LINEA 30	301 zł netto   370,23 zł brutto
LINEA 30s	350 zł netto   430,50 zł brutto

# CLASSIC

SKRZYDŁA DRZWIOWE PRZYLGOWE  
wewnętrzne wewnętrzzlokalowe



## W STANDARDZIE

- » rama z drewna iglastego
- » wypełnienie „plaster miodu”
- » szyba kora biała gr. 4 mm

## OPCJE BEZ DOPŁATY

- » szyby chinchila lub żaluzja
- » tuleje wentylacyjne
- » trzeci zawias do skrzydła przylgowego

## OPCJE ZA DOPŁATĄ

- » szyba dekoracyjna MAT DRE, DECORMAT BRAZ, DECORMAT GRAFIT (dotyczy skrzydła)
 

CLASSIC 20, 20s	20 zł	24,60 zł
CLASSIC 30, 30s	40 zł	49,20 zł
  - » wypełnienie: płyta wiórowa otworowa
 

» skrzydła „90” i „100”	75 zł	92,25 zł
» podcięcie wentylacyjne	18 zł	22,14 zł
» kratka wentylacyjna tworzywowa	20 zł	24,60 zł
» kratka wentylacyjna aluminiowa	20 zł	24,60 zł
» drzwi dwuskrzydłowe	90 zł	110,70 zł
- cena skrzydła x 2

## SKRZYDŁO PRZYLGOWE

- » krawędź „karnies”, ramka przyszybowa tworzywowa **rys. 1**
- » 2 zawiasy wkręcane koloru srebrnego
- » zamek zasuwkowy na klucz zwykły, blokadę łazienkową, wkładkę patentową lub zamek oszczędnościowy

## SKRZYDŁO PRZESUWNE

- » krawędź bez przylgi, ramka przyszybowa tworzywowa **rys. 2**
- » gniazdo pod zamek hakowy i/lub uchwyty

rys. 1



rys. 2



CLASSIC 10

CLASSIC 20

CLASSIC 20s

CLASSIC 30

CLASSIC 30s

Dekor  
DRE-Cell



## MODEL

## Dekor DRE-Cell

CLASSIC 10-30	475 zł netto   584,25 zł brutto
CLASSIC 20s	514 zł netto   632,22 zł brutto
CLASSIC 30s	524 zł netto   644,52 zł brutto



## W STANDARDZIE

- » rama z płyty MDF
- » wypełnienie „plaster miodu”
- » płyta HDF lakierowana
- » szyba MAT DRE gr. 4 mm

## OPCJE BEZ DOPŁATY

- » tuleje wentylacyjne
- » trzeci zawias

## OPCJE ZA DOPŁATĄ

- |                                  |                  |
|----------------------------------|------------------|
| » skrzydła „90” i „100”          | 12 zł   14,76 zł |
| » kratka wentylacyjna tworzywowa | 20 zł   24,60 zł |
| » podcięcie wentylacyjne         | 20 zł   24,60 zł |

## SKRZYDŁO PRZYLGOWE

- » do wyboru: krawędź „karnies” **rys. 1** lub prosta **rys. 2**
- » ramka przyszybowa zaokrąglona, płycina płaska HDF gr. 4 mm
- » 2 zawiasy wkręcane koloru srebrnego
- » zamek zasuwkowy na klucz zwykły, blokadę łazienkową, wkładkę patentową lub zamek oszczędnościowy

**UWAGA:** Ze względu na różną technologię wykonania:  
 » skrzydła ASCADA - płyta HDF lakierowana  
 » ościeżnice, opaski, ćwierćwałki Finish - oklejone folią Finish  
 » krawędzie skrzydeł - obrzeża  
 » ramki, płyciny płaskie HDF gr. 4 mm oklejone folią Finish.  
 Występują różnice kolorystyczne między tymi elementami.

rys. 1



rys. 2

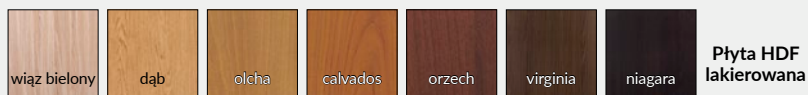

MODEL	Dekor
ASCADA 10-40	232 zł netto   285,36 zł brutto
ASCADA 50	254 zł netto   312,42 zł brutto
ASCADA 60	292 zł netto   359,16 zł brutto

## W STANDARDZIE

- » rama z płyty MDF
- » wypełnienie „plaster miodu”
- » płyta HDF lakierowana
- » szyba KORA BIAŁA gr. 4 mm

## OPCJE BEZ DOPŁATY

- » szyby chinchila
- » tuleje wentylacyjne
- » trzeci zawias

## SKRZYDŁO PRZYLGOWE

- » do wyboru: krawędź „karnies” **rys. 1** lub prosta **rys. 2**
- » ramka przyszybowa zaokrąglona (Lack 20, 30, 40, 40s, 50, 50s) lub ramka przyszybowa tworzywowa (Lack 20s, 30s)
- » 2 zawiasy wkręcane koloru srebrnego
- » zamek zasuwkowy na klucz zwykły, blokadę tążienkową, wkładkę patentową lub zamek oszczędnościowy

rys. 1



krawędź „karnies”



ramka przyszybowa zaokrąglona



ramka przyszybowa tworzywowa

rys. 2



krawędź prosta



ramka przyszybowa zaokrąglona



ramka przyszybowa tworzywowa

UWAGA: Ze względu na różną technologię wykonania:

- » skrzydła LACK - płyta HDF lakierowana
  - » ościeżnice, opaski, ćwierćwałki Finish - oklejone folią Finish
  - » krawędzie skrzydeł - obrzeża
- występują różnice kolorystyczne między tymi elementami.



LACK 10

LACK 20

LACK 20s

LACK 30

LACK 30s

Płyta HDF lakierowana



### MODEL

### Dekor

LACK 10	128 zł netto   157,44 zł brutto
LACK 20	197 zł netto   242,31 zł brutto
LACK 20s, 30	222 zł netto   273,06 zł brutto
LACK 30s	248 zł netto   305,04 zł brutto

### OPCJE ZA DOPŁATĄ

- » szyba dekoracyjna MAT DRE (dotyczy skrzydła)
  - LACK 20, 20s, 40, 40s 20 zł | 24,60 zł
  - LACK 30, 30s 40 zł | 49,20 zł
  - LACK 50, 50s 10 zł | 12,30 zł
- » wypełnienie: płyta wiórowa otworowa LACK 10 75 zł | 92,25 zł
- » skrzydła „90” i „100” 12 zł | 14,76 zł
- » zamek zasuwkowy górny (tylko LACK 10 z płytą wiórową otworową i ościeżnicą prostą) 15 zł | 18,45 zł
- » kratka wentylacyjna tworzywowa 20 zł | 24,60 zł
- » podcięcie wentylacyjne 20 zł | 24,60 zł

Opcjonalnie:



Zamek zasuwkowy górny  
tylko LACK 10 z płytą wiórowo otworową i  
ościeżnicą prostą



LACK 40

LACK 40s

LACK 50

LACK 50s

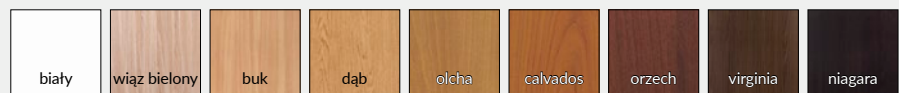

Płyta HDF  
lakierowana

#### MODEL

#### Dekor

LACK 40-40s	252 zł netto   309,96 zł brutto
LACK 50-50s	227 zł netto   279,21 zł brutto



## DUERO natura ALU 10 heban

okleina naturalna

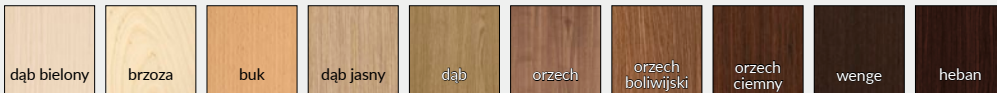

MODEL

DUERO natura ALU 10-80

okleina naturalna

711 zł netto | 874,53 zł brutto

## W STANDARDZIE

- » rama z drewna iglastego
- » wypełnienie płyta wiórowa otworowa
- » okleina naturalna zabezpieczona lakierem UV
- » wstawki aluminiowe o przekroju 8 x 2 mm

## OPCJE BEZ DOPŁATY

- » otwory pod tuleje wentylacyjne
- » trzeci zawias do skrzydła przylgowego

## OPCJE ZA DOPŁATĄ

- » skrzydła „90” i „100” 40 zł | 49,20 zł
- » podcięcie wentylacyjne 20 zł | 24,60 zł
- » drzwi dwuskrzydłowe cena skrzydła x 2

W DUERO Natura ALU występuje jednobarwne, jednolite, poziome usłojenie.

UWAGA: Specyfiką okleiny naturalnej jest możliwość wystąpienia różnic w usłojeniu i wybarwieniu. Różnice te nie mogą być podstawą uznania reklamacji.

## SKRZYDŁO PRZYLGOWE

- » krawędź prosta **rys. 1**
- » 2 zawiasy wkręcane koloru srebrnego
- » zamek zasuwkowy na klucz zwykły, blokadę łazienkową, wkładkę patentową lub zamek oszczędnościowy

rys. 1

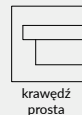

krawędź prosta

## SKRZYDŁO PRZESUWNE

- » krawędź bez przylgi **rys. 2**
- » gniazdo pod zamek hakowy i/lub uchwyty

rys. 2



krawędź bez przylgi

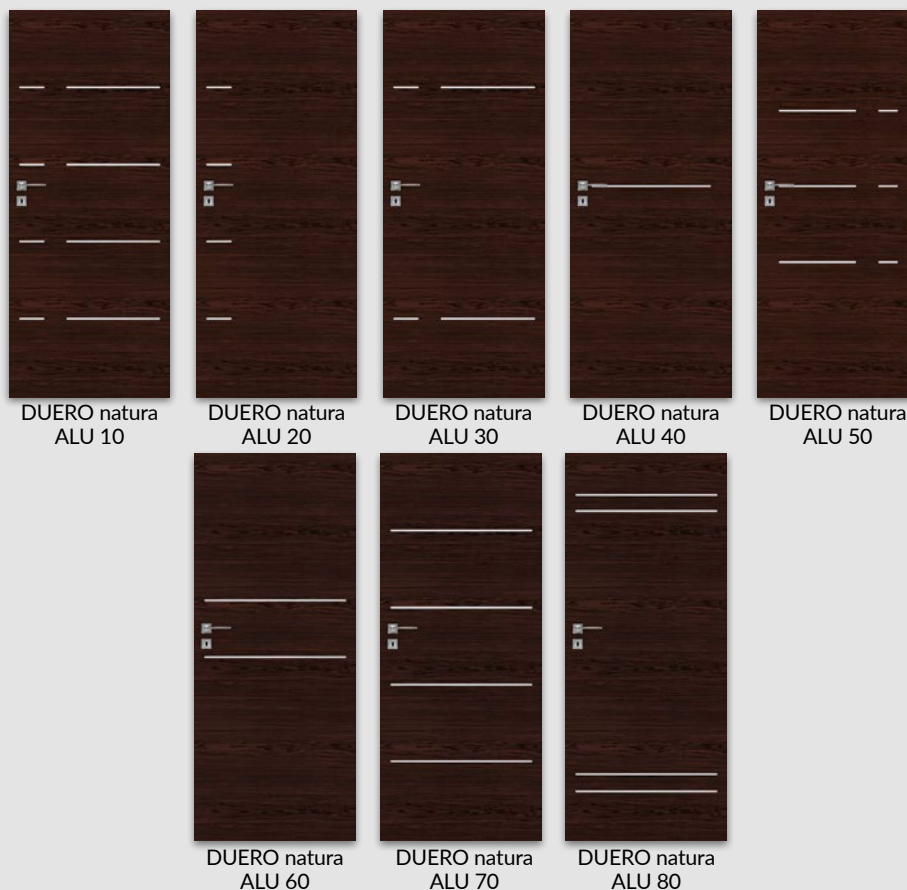

DUERO natura  
ALU 10

DUERO natura  
ALU 20

DUERO natura  
ALU 30

DUERO natura  
ALU 40

DUERO natura  
ALU 50

DUERO natura  
ALU 60

DUERO natura  
ALU 70

DUERO natura  
ALU 80



ARTE natura 50 - orzech ciemny



MODEL	okleina naturalna 1	okleina naturalna 2	okleina naturalna 3
ARTE natura 10-30, 70, 90	546 zł netto   671,58 zł brutto	618 zł netto   760,14 zł brutto	721 zł netto   886,83 zł brutto
ARTE natura 40, 50, 80	505 zł netto   621,15 zł brutto	577 zł netto   709,71 zł brutto	680 zł netto   836,40 zł brutto

## W STANDARDZIE

- » rama z drewna iglastego
- » wypełnienie „plaster miodu”
- » okleina naturalna zabezpieczona lakierem UV
- » szyba żaluzja gr. 4 mm

## OPCJE BEZ DOPŁATY

- » szyby chinchila lub kora biała
- » otwory pod tuleje wentylacyjne
- » trzeci zawias do skrzydła przylgowego

## OPCJE ZA DOPŁATĄ

- » szyba dekoracyjna MAT DRE lub DECORMAT BRAZ (dotyczy skrzydła)
 

ARTE natura 10-30, 90	65 zł		79,95 zł
ARTE natura 70	40 zł		49,20 zł
ARTE natura 40, 50	20 zł		24,60 zł
ARTE natura 80	10 zł		12,30 zł
  - » wypełnienie płyta wiórowa otworowa
 

» skrzydła „90” i „100”	75 zł		92,25 zł
» podcięcie wentylacyjne	40 zł		49,20 zł
» kratka wentylacyjna tworzywowa	20 zł		24,60 zł
» kratka wentylacyjna aluminiowa	20 zł		24,60 zł
» drzwi dwuskrzydłowe	90 zł		110,70 zł
- cena skrzydła x 2

UWAGA: Specyfiką okleiny naturalnej jest możliwość wystąpienia różnic w usłojeniu i wybarwieniu. Różnice te nie mogą być podstawą uznania reklamacji.

## SKRZYDŁO PRZYLGOWE

- » krawędź prosta, ramka przyszybowa zaokrąglona, **rys. 1**
- » 2 zawiasy wkręcane koloru srebrnego
- » zamek zasuwkowy na klucz zwykły, blokadę łazienkową, wkładkę patentową lub zamek oszczędnościowy

## SKRZYDŁO PRZESUWNE

- » krawędź bez przylgi, ramka przyszybowa zaokrąglona **rys. 2**
- » gniazdo pod zamek hakowy i/lub uchwyty

rys. 1



rys. 2

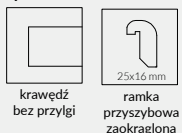

## W STANDARDZIE

- » rama z drewna iglastego
- » wypełnienie „plaster miodu”
- » okleina naturalna zabezpieczona lakierem UV
- » szyba żaluzja gr. 4 mm

## OPCJE BEZ DOPŁATY

- » szyby chinchila lub kora biała
- » otwory pod tuleje wentylacyjne
- » trzeci zawias do skrzydła przylgowego

UWAGA: Specyfiką okleiny naturalnej jest możliwość wystąpienia różnic w usłojeniu i wybarwieniu. Różnice te nie mogą być podstawą uznania reklamacji.

## SKRZYDŁO PRZYLGOWE

- » krawędź prosta, ramka przyszybowa zaokrąglona, **rys. 1**
- » 2 zawiasy wkręcane koloru srebrnego
- » zamek zasuwkowy na klucz zwykły, blokadę łazienkową, wkładkę patentową lub zamek oszczędnościowy

rys. 1



## SKRZYDŁO PRZESUWNE

- » krawędź bez przyłgi, ramka przyszybowa zaokrąglona **rys. 2**
- » gniazdo pod zamek hakowy i/lub uchwyty

rys. 2

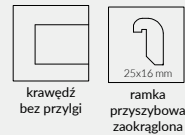

STANDARD natura 10

STANDARD natura 20

STANDARD natura 20s

STANDARD natura 30

STANDARD natura 30s

STANDARD natura 40



MODEL	okleina naturalna 1	okleina naturalna 2
STANDARD natura 10	359 zł netto   441,57 zł brutto	474 zł netto   583,02 zł brutto
STANDARD natura 20	515 zł netto   633,45 zł brutto	618 zł netto   760,14 zł brutto
STANDARD natura 20s, 30, 40	536 zł netto   659,28 zł brutto	639 zł netto   785,97 zł brutto
STANDARD natura 30s	577 zł netto   709,71 zł brutto	680 zł netto   836,40 zł brutto



## OPCJE ZA DOPŁATĄ

» szyba dekoracyjna MAT DRE, DECORMAT BRĄZ lub DECORMAT GRAFIT (dotyczy skrzydła)	
STANDARD natura 20, 20s, 40, 40s,	
BULAJ natura MDF	20 zł   24,60 zł
STANDARD natura 30, 30s	65 zł   79,95 zł
STANDARD natura 50, 50s	10 zł   12,30 zł
STANDARD natura 60	40 zł   49,20 zł
» wypełnienie płytą wiórową otworowa	75 zł   92,25 zł
» skrzydła „90” i „100”	40 zł   49,20 zł
» skrzydła „110”	
(tylko STANDARD natura 10	60 zł   73,80 zł
» podcięcie wentylacyjne	20 zł   24,60 zł
» zamek zasuwkowy górny (A) (tylko STANDARD natura 10 z płytą wiórową otworową i ościeżnicą prostą)	15 zł   18,45 zł
» kratka wentylacyjna tworzywowa	20 zł   24,60 zł
» kratka wentylacyjna aluminiowa	90 zł   110,70 zł
» drzwi dwuskrzydłowe	cena skrzydła x 2
» Istnieje możliwość zakupu samego bulaja stalowego w cenie	290 zł   356,70 zł



Zamek zasuwkowy górny (tylko STANDARD natura 10 z płytą wiórową otworową i ościeżnicą prostą)



Bulaj stalowy (dostępna wyłącznie szyba matowa lub przezroczysta)



STANDARD natura 40s

STANDARD natura 50

STANDARD natura 50s

STANDARD natura 60

BULAJ natura MDF

BULAJ natura stalowy

					okleina naturalna 1
					okleina naturalna 2

MODEL	okleina naturalna 1	okleina naturalna 2
STANDARD natura 40s, 50, 50s, 60	536 zł netto   659,28 zł brutto	639 zł netto   785,97 zł brutto
BULAJ natura MDF	577 zł netto   709,71 zł brutto	680 zł netto   836,40 zł brutto
BULAJ natura stalowy	787 zł netto   968,01 zł brutto	890 zł netto   1094,70 zł brutto

## W STANDARDZIE

- » rama z drewna iglastego
- » wypełnienie płyta wiórowa otworowa
- » okleina naturalna zabezpieczona lakierem UV
- » szyba MAT DRE gr. 4 mm (w modelach 11,12,21,22,23,51)

## OPCJE BEZ DOPŁATY

- » szyby żaluzja lub decormat brąz
- » otwory pod tuleje wentylacyjne
- » trzeci zawias do skrzydła przylgowego

## OPCJE ZA DOPŁATĄ

- » skrzydła „90” i „100” 40 zł | 49,20 zł
- » podcięcie wentylacyjne 20 zł | 24,60 zł
- » kratka wentylacyjna tworzywowa 20 zł | 24,60 zł
- » kratka wentylacyjna aluminiowa 90 zł | 110,70 zł
- » drzwi dwuskrzydłowe cena skrzydła x 2

## SKRZYDŁO PRZYLGOWE

- » krawędź prosta, ramka przyszybowa zaokrąglona, **rys. 1**
- » 2 zawiasy wkręcane koloru srebrnego
- » zamek zasuwkowy na klucz zwykły, blokadę łazienkową, wkładkę patentową lub zamek oszczędnościowy

## SKRZYDŁO PRZESUWNE

- » krawędź bez przylgi, ramka przyszybowa zaokrąglona **rys. 2**
- » gniazdo pod zamek hakowy i/lub uchwyty

rys. 1

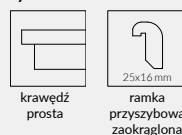

rys. 2



GALERIA natura 02

GALERIA natura 10

GALERIA natura 20

GALERIA natura 50

okleina naturalna

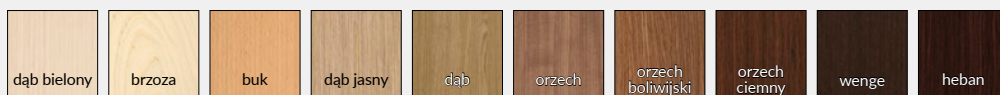

MODEL

GALERIA natura 02, 10, 20, 50

okleina naturalna

608 zł netto | 747,84 zł brutto

Skrzydła bierne GALERIA natura 20, 21, 22, 23 wykonujemy bez poziomych pasków, w jednolitym usłojeniu.

W wersji przesuwnej drzwi dwuskrzydłowych GALERIA natura 20, 21, 22, 23, na wysokości skrzydła mogą wystąpić różnice w umiejscowieniu względem siebie poziomych pasków.

Drzwi w ciemnej okleinie posiadają wąskie wstawki w kolorze brzoza. Drzwi w jasnej okleinie posiadają wąskie wstawki w kolorze wenge.

**UWAGA:** Specyfiką okleiny naturalnej jest możliwość wystąpienia różnic w usłojeniu i wybarwieniu. Różnice te nie mogą być podstawą uznania reklamacji.



GALERIA natura 11

GALERIA natura 12

GALERIA natura 21

GALERIA natura 22

GALERIA natura 23

GALERIA natura 51



okleina naturalna

**MODEL**

GALERIA natura 11, 12, 21, 22, 23, 51

**okleina naturalna**

742 zł netto | 912,66 zł brutto

Szerokość skrzydeł: jednoskrzydłowe „60”÷„100”, dwuskrzydłowe „120-200”

Informacje techniczne: ościeżnice: str. 140-146, akcesoria: str. 123, 148-155 i 161, skrzydła drzwiowe: str. 162-170

# GALERIA natura ALU

SKRZYDŁA DRZWIOWE PRZYLGOWE  
wewnętrzne wewnętrzzłokalne



## W STANDARDZIE

- » rama z drewna iglastego
- » wypełnienie płyta wiórowa otworowa
- » okleina naturalna zabezpieczona lakierem UV
- » wstawki aluminiowe o przekroju 8x2 mm
- » szyba MAT DRE gr. 4 mm (w modelach 11-13 i 21-25)

## OPCJE BEZ DOPŁATY

- » szyby żaluzja lub decormat brąz
- » otwory pod tuleje wentylacyjne
- » trzeci zawias do skrzydła przylgowego

## OPCJE ZA DOPŁATĄ

- » skrzydła „90” i „100”
- » podcięcie wentylacyjne
- » drzwi dwuskrzydłowe

40 zł | 49,20 zł  
20 zł | 24,60 zł  
cena skrzydła x 2

## SKRZYDŁO PRZYLGOWE

- » krawędź prosta, ramka przyszybowa zaokrąglona, **rys. 1**
- » 2 zawiasy wkręcane koloru srebrnego
- » zamek zasuwkowy na klucz zwykły, blokadę łazienkową, wkładkę patentową lub zamek oszczędnościowy

## SKRZYDŁO PRZESUWNE

- » krawędź bez przylgi, ramka przyszybowa zaokrąglona **rys. 2**
- » gniazdo pod zamek hakowy i/lub uchwyty

rys. 1



rys. 2

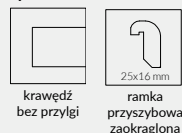

GALERIA natura ALU 10

GALERIA natura ALU 20

GALERIA natura ALU 30

GALERIA natura ALU 50

GALERIA natura ALU 60

GALERIA natura ALU 11

GALERIA natura ALU 12

okleina naturalna



## MODEL

## okleina naturalna

GALERIA natura ALU 10, 20, 30, 50, 60

711 zł netto | 874,53 zł brutto

GALERIA natura ALU 11, 12

845 zł netto | 1039,35 zł brutto

W Galerii Natura Alu występuje jednobarwne, jednolite usłojenie. Skrzydła bierne Galeria Natura Alu 20, 21, 22, 23, 24, 25 i 60 wykonujemy bez poziomych wstawek aluminiowych, w jednolitym usłojeniu.

W wersji przesuwnej drzwi dwuskrzydłowych GALERIA Natura Alu 20, 21, 22, 23, 24, 25 i 60, na wysokości skrzydła mogą wystąpić różnice w umiejscowieniu względem siebie poziomych wstawek aluminiowych.

**UWAGA:** Specyfiką okleiny naturalnej jest możliwość wystąpienia różnic w usłojeniu i wybarwieniu. Różnice te nie mogą być podstawą uznania reklamacji.



GALERIA natura  
ALU 13

GALERIA natura  
ALU 21

GALERIA natura  
ALU 22

GALERIA natura  
ALU 23

GALERIA natura  
ALU 24

GALERIA natura  
ALU 25



okleina  
naturalna

**MODEL**

GALERIA natura ALU 13, 21, 22, 23, 24, 25

**okleina naturalna**

845 zł netto | 1039,35 zł brutto

## W STANDARDZIE

- » rama z drewna iglastego
- » wypełnienie płyta wiórowa otworowa
- » okleina naturalna zabezpieczona lakierem UV

## OPCJE BEZ DOPŁATY

- » otwory pod tuleje wentylacyjne

## OPCJE ZA DOPŁATĄ

» skrzydła „90” i „100”	40 zł   49,20 zł
» podcięcie wentylacyjne	20 zł   24,60 zł
» kratka wentylacyjna tworzywowa	20 zł   24,60 zł
» kratka wentylacyjna aluminiowa	90 zł   110,70 zł
» drzwi dwuskrzydłowe	cena skrzydła x 2
» listwa przymykowa drzwi dwuskrzydłowych bezprzylgowych	29 zł   35,67 zł

Skrzydła bierne GALERIA natura 20 wykonujemy bez poziomych pasków, w jednolitym usłojeniu.

Drzwi w ciemnej okleinie posiadają wąskie wstawki w kolorze brzoza. Drzwi w jasnej okleinie posiadają wąskie wstawki w kolorze wenge.

UWAGA: Specyfiką okleiny naturalnej jest możliwość wystąpienia różnic w usłojeniu i wybarwieniu. Różnice te nie mogą być podstawą uznania reklamacji.

## SKRZYDŁO BEZPRZYLGOWE ROZWIERNIE

- » krawędź bez przylgi **rys. 1**
- » gniazda pod 3 zawiasy wpuszczane W1078 (zawiasy stanowią wyposażenie ościeżnicy)
- » zamek magnetyczny na klucz zwykły, blokadę łazienkową, wkładkę patentową lub zamek oszczędnościowy

rys. 1



krawędź bez przylgi



GALERIA natura 02

GALERIA natura 10

GALERIA natura 20

GALERIA natura 50

okleina naturalna



## MODEL

GALERIA natura 02, 10, 20, 50

## okleina naturalna

663 zł netto | 815,49 zł brutto

## W STANDARDZIE

- » rama z drewna iglastego
- » wypełnienie „plaster miodu”
- » okleina naturalna zabezpieczona lakierem UV
- » szyba żaluzja gr. 4 mm

## OPCJE BEZ DOPŁATY

- » szyby chinchila lub kora biała
- » otwory pod tuleje wentylacyjne

## OPCJE ZA DOPŁATĄ

- » szyba dekoracyjna MAT DRE, DECORMAT BRAZ lub DECORMAT GRAFIT (dotyczy skrzydła)
  - BULAJ natura MDF 20 zł | **24,60 zł**
- » wypełnienie płyta wiórowa otworowa 75 zł | **92,25 zł**
- » skrzydła „90” i „100” 40 zł | **49,20 zł**
- » podcięcie wentylacyjne 20 zł | **24,60 zł**
- » kratka wentylacyjna tworzywowa 20 zł | **24,60 zł**
- » kratka wentylacyjna aluminiowa 90 zł | **110,70 zł**
- » drzwi dwuskrzydłowe cena skrzydła x 2
- » listwa przymykowa drzwi dwuskrzydłowych bezprzylgowych 29 zł | **35,67 zł**
- » Istnieje możliwość zakupu samego bulaja stalowego w cenie 290 zł | **356,70 zł**

UWAGA: Specyfiką okleiny naturalnej jest możliwość wystąpienia różnic w usłojeniu i wybarwieniu. Różnice te nie mogą być podstawą uznania reklamacji.

## SKRZYDŁO BEZPRZYLGOWE ROZWIERNIE

- » krawędź bez przylgi **rys. 1**
- » gniazda pod 3 zawiasy wpuszczane W1078 (zawiasy stanowią wyposażenie ościeżnicy)
- » zamek magnetyczny na klucz zwykły, blokadę fazykową, wkładkę patentową lub zamek oszczędnościowy

rys. 1



krawędź bez przylgi



Bulaj stalowy (szyba matowa lub przezroczysta)



STANDARD natura 10

BULAJ natura MDF

BULAJ natura stalowy



MODEL	okleina naturalna 1	okleina naturalna 2
STANDARD natura 10	414 zł netto   <b>509,22 zł brutto</b>	529 zł netto   <b>650,67 zł brutto</b>
BULAJ natura MDF	632 zł netto   <b>777,36 zł brutto</b>	735 zł netto   <b>904,05 zł brutto</b>
BULAJ natura stalowy	842 zł netto   <b>1035,66 zł brutto</b>	945 zł netto   <b>1162,35 zł brutto</b>



GALERIA natura ALU 50 bezprzylgowe orzech ciemny

okleina naturalna



MODEL

GALERIA natura ALU 10, 20, 30, 50, 60

okleina naturalna

766 zł netto | 942,18 zł brutto



## W STANDARDZIE

- » rama z drewna iglastego
- » wypełnienie płyta wiórowa otworowa
- » okleina naturalna zabezpieczona lakierem UV
- » wstawki aluminiowe o przekroju 8x2 mm

## OPCJE BEZ DOPŁATY

- » otwory pod tuleje wentylacyjne

## OPCJE ZA DOPŁATĄ

- » skrzydła „90” i „100” 40 zł | 49,20 zł
- » podcięcie wentylacyjne 20 zł | 24,60 zł
- » drzwi dwuskrzydłowe cena skrzydła x 2
- » listwa przymykowa drzwi dwuskrzydłowych bezprzylgowych 29 zł | 35,67 zł

W Galerii Natura Alu występuje jednobarwne, jednolite usłojenie.

Skrzydła bierne Galeria Natura Alu 20 i 60 wykonujemy bez poziomych wstawek aluminiowych, w jednolitym usłojeniu.

UWAGA: Specyfiką okleiny naturalnej jest możliwość wystąpienia różnic w usłojeniu i wybarwieniu. Różnice te nie mogą być podstawą uznania reklamacji.

## SKRZYDŁO BEZPRZYLGOWE ROZWIERNIE

- » krawędź bez przylgi **rys. 1**
- » gniazda pod 3 zawiasy wpuszczane W1078 (zawiasy stanowią wyposażenie ościeżnicy)
- » zamek magnetyczny na klucz zwykły, blokadę łazienkową, wkładkę patentową lub zamek oszczędnościowy

rys. 1



krawędź bez przylgi



GALERIA natura  
ALU 10

GALERIA natura  
ALU 20

GALERIA natura  
ALU 30

GALERIA natura  
ALU 50

GALERIA natura  
ALU 60



DUO 30s biały/dąb polski 3D

Dekor

biały lakier  
akrylowy UV  
płaszczyna  
skrzydła

Dekor  
DRE-Cell

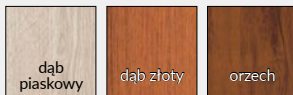

Dekor 3D

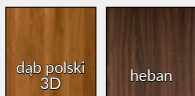

MODEL

Dekor DRE-Cell i 3D

DUO 10	190 zł netto   233,70 zł brutto
DUO 20	220 zł netto   270,60 zł brutto
DUO 20s	230 zł netto   282,90 zł brutto
DUO 30	280 zł netto   344,40 zł brutto
DUO 30s	290 zł netto   356,70 zł brutto
DUO 40-70	270 zł netto   332,10 zł brutto

### W STANDARDZIE

- » płaszczyzna skrzydła malowana na biało lakierem akrylowym UV o zwiększonej odporności na ścieranie
- » rama z płyty MDF
- » wypełnienie „plaster miodu”
- » szyba MAT DRE gr. 4 mm

### OPCJE BEZ DOPŁATY

- » tuleje wentylacyjne białe
- » trzeci zawias

### OPCJE ZA DOPŁATĄ

- » wypełnienie płyta wiórowa otworowa 75 zł | 92,25 zł
- » skrzydła „90” i „100” 25 zł | 30,75 zł
- » podcięcie wentylacyjne 20 zł | 24,60 zł
- » kratka wentylacyjna tworzywowa 20 zł | 24,60 zł

### SKRZYDŁO PRZYLGOWE

- » krawędź „karnies”, ramka przyszybowa zaokrąglona, płyciny płaskie (HDF gr. 4 mm) w kolorze ramek przyszybowych. **rys. 1**
- » 2 zawiasy wkręcane koloru srebrnego
- » zamek zasuwkowy na klucz zwykły, blokadę łazienkową, wkładkę patentową lub zamek oszczędnościowy

rys. 1



**UWAGA:** Płaszczyzna skrzydła malowana na biało, wybrany kolor dotyczy ramek przyszybowych, płycin i krawędzi skrzydła, w tym kolorze zalecamy też wybór ościeżnicy.

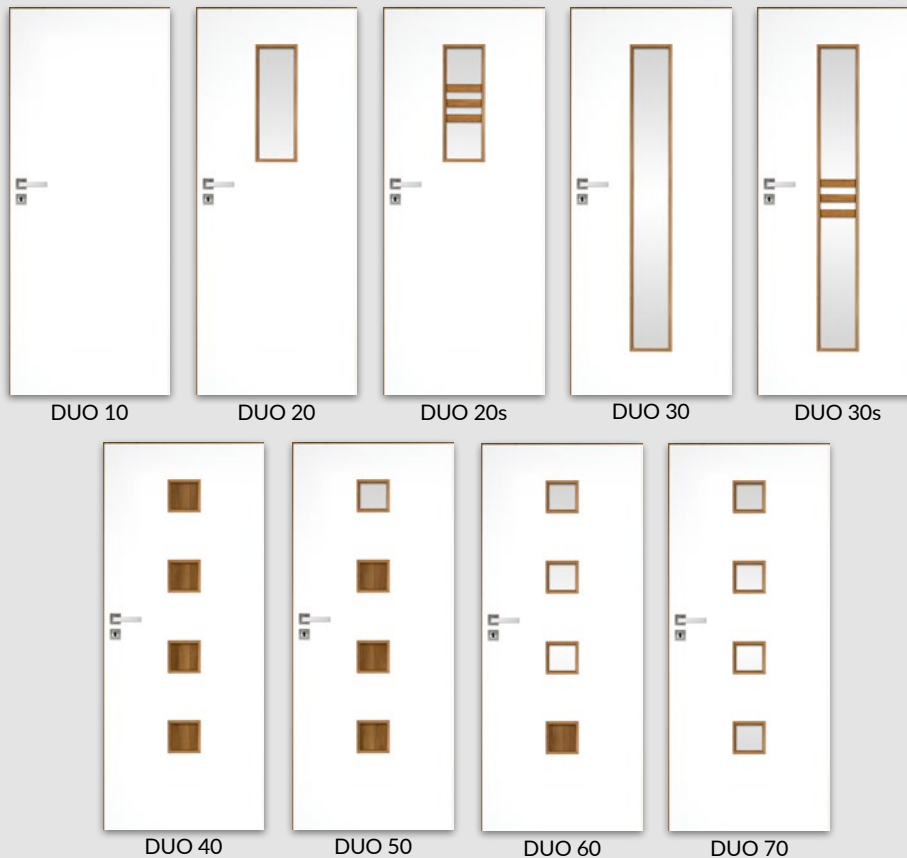

## W STANDARDZIE

- » płaszczyzna skrzydła malowana na biało lakierem akrylowym UV o zwiększonej odporności na ścieranie
- » rama z płyty MDF
- » wypełnienie „plaster miodu”
- » szyba MAT DRE gr. 4 mm

## OPCJE BEZ DOPŁATY

- » tuleje wentylacyjne białe
- » trzeci zawias

## OPCJE ZA DOPŁATĄ

- » wypełnienie płyta wiórowa otworowa 75 zł | 92,25 zł
- » skrzydła „90° i „100°”:
  - IVI 10 25 zł | 30,75 zł
  - IVI 20-40 40 zł | 49,20 zł
- » podcięcie wentylacyjne 20 zł | 24,60 zł
- » kratka wentylacyjna tworzywowa 20 zł | 24,60 zł

UWAGA: Do kolekcji IVI dedykowana jest ościeżnica oklejona folią Finish w kolorze białym. Występują różnice kolorystyczne między skrzydłem a ościeżnicą.

## SKRZYDŁO PRZYLGOWE

- » krawędź prosta, ramka przyszybowa tworzywowa **rys. 1**
- » 2 zawiasy wkręcane koloru srebrnego
- » zamek zasuwkowy na klucz zwykły, blokadę łazienkową, wkładkę patentową lub zamek oszczędnościowy

rys. 1



Dekor



## MODEL

## Dekor

IVI 10	190 zł netto   233,70 zł brutto
IVI 20	270 zł netto   332,10 zł brutto
IVI 30	390 zł netto   479,70 zł brutto
IVI 40	370 zł netto   455,10 zł brutto

### W STANDARDZIE

- » skrzydło malowane lakierem wodnym UV
- » rama z drewna iglastego
- » wypełnienie „plaster miodu”
- » szyba kora biała gr. 4 mm

### OPCJE BEZ DOPŁATY

- » szyby chinchila lub żaluzja
- » tuleje wentylacyjne
- » trzeci zawias do skrzydła przylgowego

### SKRZYDŁO PRZYLGOWE

- » krawędź prosta **rys. 1**
- » 2 zawiasy wkręcane koloru srebrnego
- » zamek zasuwkowy na klucz zwykły, blokadę łazienkową, wkładkę patentową lub zamek oszczędnościowy

### SKRZYDŁO BEZPRZYLGOWE ROZWIERNIE (dopłata 55 zł netto)

- » krawędź bez przylgi **rys. 2**
- » gniazda pod 3 zawiasy wpuszczane W1078 (zawiasy stanowią wyposażenie ościeżnicy)
- » zamek magnetyczny na klucz zwykły, blokadę łazienkową, wkładkę patentową lub zamek oszczędnościowy

### SKRZYDŁO PRZESUWNE

- » krawędź bez przylgi **rys. 2**
- » gniazdo pod zamek hakowy i/lub uchwyty

### OPCJE ZA DOPŁATĄ

- » szyba dekoracyjna MAT DRE, DECORMAT BRAZ, DECORMAT GRAFIT (dotyczy skrzydła BULAJ MDF) 20 zł | **24,60 zł**
- » wypełnienie płyta wiórowa otworowa 75 zł | **92,25 zł**
- » skrzydła „90” i „100” 30 zł | **36,90 zł**
- » podcięcie wentylacyjne 20 zł | **24,60 zł**
- » skrzydła bezprzylgowe rozwierne 55 zł | **67,65 zł**
- » listwa przymykowa drzwi dwuskrzydłowych bezprzylgowych 26 zł | **31,98 zł**
- » kratka wentylacyjna tworzywowa 20 zł | **24,60 zł**
- » kratka wentylacyjna aluminiowa 90 zł | **110,70 zł**
- » drzwi dwuskrzydłowe cena skrzydła x 2
- » Istnieje możliwość zakupu samego BULAJA stalowego w cenie 290 zł | **356,70 zł**

rys. 1



krawędź prosta

rys. 2



krawędź bez przylgi



Bulaj stalowy  
(dostępna wyłącznie szyba matowa lub przezroczysta)

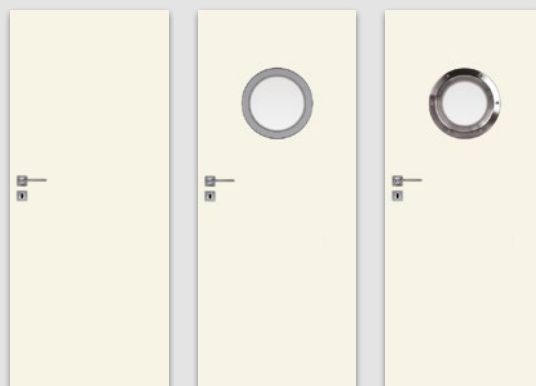

UNI 10

BULAJ MDF

BULAJ stalowy



Dekor

biały lakier wodny UV - RAL 9003  
ecru - RAL 9001  
latte - Flugger 4362, NCS S1505-Y50R  
popielaty - RAL 7035

### MODEL

### Dekor

UNI 10	280 zł netto   <b>344,40 zł brutto</b>
BULAJ MDF	390 zł netto   <b>479,70 zł brutto</b>
BULAJ stalowy	600 zł netto   <b>738,00 zł brutto</b>



## BINITO 23 biały

Dekor



biały lakier wodny UV - RAL 9003  
 ecru - RAL 9001  
 latte - Flugger 4362, NCS S1505-Y50R  
 popielaty - RAL 7035

### MODEL

BINITO 10, 20, 30, 50, 60, 70, 80

BINITO 11, 21, 23, 24

### Dekor

374 zł netto | 460,02 zł brutto

474 zł netto | 583,02 zł brutto

## W STANDARDZIE

- » skrzydło malowane lakierem wodnym UV
- » rama z drewna iglastego
- » wypełnienie „plaster miodu”
- » szyba kora biała gr. 4 mm

## OPCJE BEZ DOPŁATY

- » szyby chinchila lub żaluzja
- » tuleje wentylacyjne
- » trzeci zawias do skrzydła przylgowego

UWAGA: Dla zapewnienia wysokiej jakości produktów malowanych, przed lakierowaniem zarówno skrzydła drzwiowe, jak i ościeżnice oklejone są specjalnym materiałem stanowiącym jednolity podkład.

## OPCJE ZA DOPŁATĄ

- » szyba dekoracyjna MAT DRE, DECORMAT BRAZ, DECORMAT GRAFIT
  - BINITO 11, 23 10 zł | 12,30 zł
  - BINITO 21 20 zł | 24,60 zł
  - BINITO 24 40 zł | 49,20 zł
- » skrzydła „90” i „100” 30 zł | 36,90 zł
- » płyta wiórowo otworowa 75 zł | 92,25 zł
- » podcięcie wentylacyjne 20 zł | 24,60 zł
- » skrzydła bezprzylgowe rozwierne 55 zł | 67,65 zł
- » listwa przymykowa drzwi dwuskrzydłowych bezprzylgowych 26 zł | 31,98 zł
- » kratka wentylacyjna tworzywowa 20 zł | 24,60 zł
- » kratka wentylacyjna aluminiowa 90 zł | 110,70 zł
- » drzwi dwuskrzydłowe cena skrzydła x 2

## SKRZYDŁO PRZYLGOWE

- » krawędź prosta, ramka przyszybowa płaska **rys. 1**
- » 2 zawiasy wkręcane koloru srebrnego
- » zamek zasuwkowy na klucz zwykły, blokadę łazienkową, wkładkę patentową lub zamek oszczędnościowy

## SKRZYDŁO BEZPRZYLGOWE ROZWIERNIE (dopłata 55 zł netto)

- » krawędź bez przylgi, ramka przyszybowa płaska **rys. 2**
- » gniazda pod 3 zawiasy wpuszczane W1078 (zawiasy stanowią wyposażenie ościeżnicy)
- » zamek magnetyczny na klucz zwykły, blokadę łazienkową, wkładkę patentową lub zamek oszczędnościowy

## SKRZYDŁO PRZESUWNE

- » krawędź bez przylgi, ramka przyszybowa płaska **rys. 2**
- » gniazdo pod zamek hakowy i/lub uchwyty

rys. 1

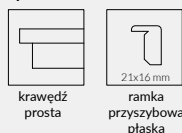

rys. 2

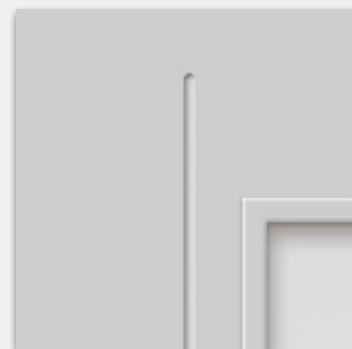
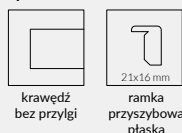

typ frezowania w kolekcji BINITO

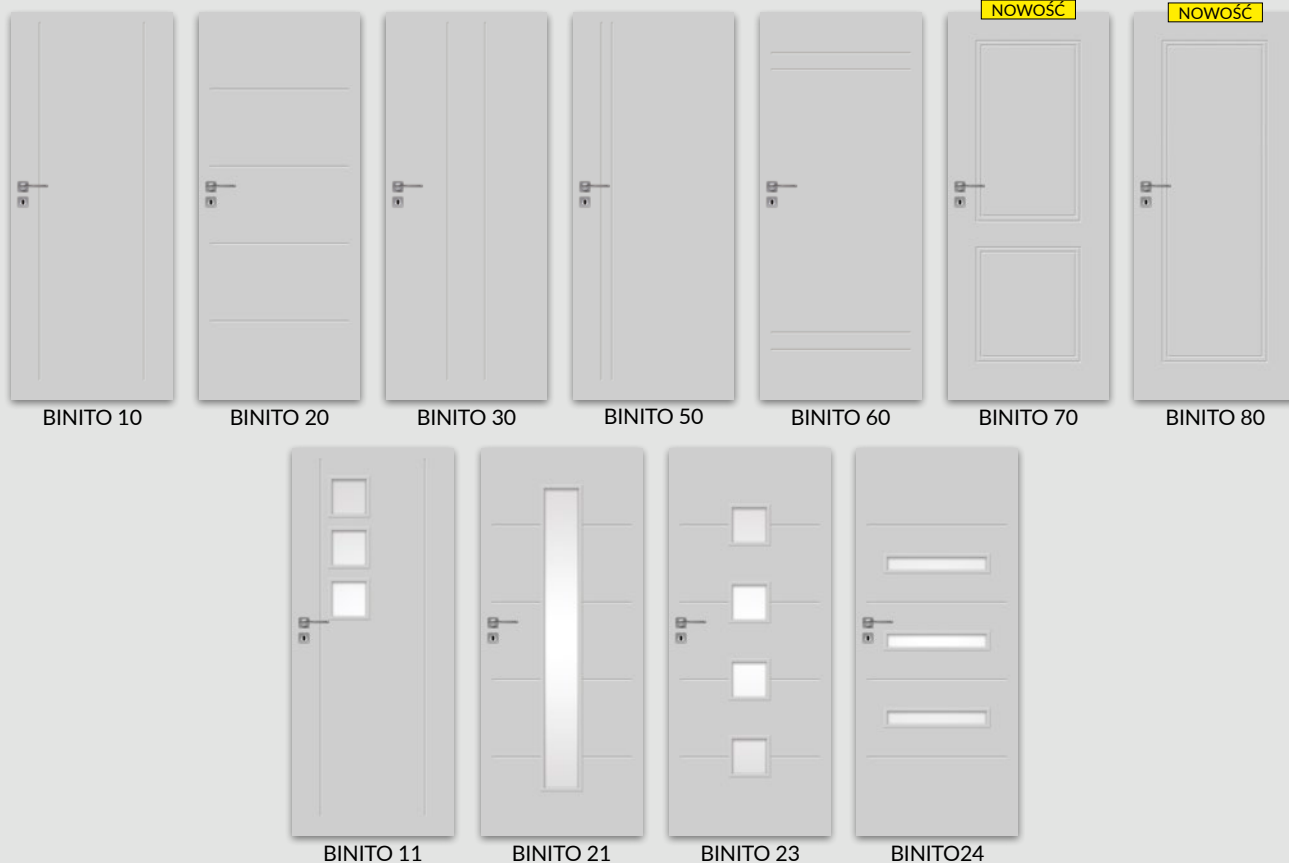

# STANDARD CPL

SKRZYDŁA DRZWIOWE PRZYLGOWE  
wewnętrzne wewnętrzzlokalowe



## W STANDARDZIE

- » rama z drewna iglastego
- » wypełnienie „plaster miodu”
- » szyba kora biała gr. 4 mm
- » laminat CPL gr. 0,15 - 0,2 mm lub 0,7 - 0,8 mm

## OPCJE BEZ DOPŁATY

- » szyby chinchila lub żaluzja
- » tuleje wentylacyjne
- » trzeci zawias

rys. 1

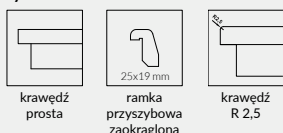

## SKRZYDŁO PRZYLGOWE

- » krawędź prosta oklejona obrzeżem lub krawędź o promieniu R 2,5 mm wykonana metodą directformingu rys. 1
- » 2 zawiasy wkręcane koloru srebrnego
- » zamek zasuwkowy na klucz zwykły, blokadę łazienkową, wkładkę patentową lub zamek oszczędnościowy

UWAGA: Odpowiedniki kolorów

W0118 - BIAŁY

U708\_ST15 - SZARY JASNY; NCS=S2000-N; RAL=7047;

PANTONE=420 C

U963\_ST15 - SZARY CIEMNY; NCS=S7500-N; RAL=7024;

PANTONE=426 U

## OPCJE ZA DOPŁATĄ

- » szyba dekoracyjna MAT DRE, DECORMAT BRAZ, DECORMAT GRAFIT (dotyczy skrzydła)
  - STANDARD 20, BULAJ MDF 20 zł | 24,60 zł
  - STANDARD 60 40 zł | 49,20 zł
- » wypełnienie płyta wiórowa otworowa 75 zł | 92,25 zł
- » skrzydła „90” i „100” 18 zł | 22,14 zł
- » skrzydła „110” (tylko STANDARD 10) 36 zł | 44,28 zł
- » zamek zasuwkowy górny (tylko STANDARD 10)
  - z płytą wiórową otworową i ościeżnicą prostą 15 zł | 18,45 zł
- » kratka wentylacyjna tworzywowa 20 zł | 24,60 zł
- » kratka wentylacyjna aluminiowa 90 zł | 110,70 zł
- » podcięcie wentylacyjne 20 zł | 24,60 zł
- » drzwi dwuskrzydłowe
- » Istnieje możliwość zakupu samego bulaja stalowego w cenie 290 zł | 356,70 zł

Dostępny również laminat CPL 0,7-0,8 mm - w celu złożenia zamówienia prosimy o kontakt z Działem Obsługi Klienta.



Zamek zasuwkowy górny (tylko STANDARD 10 z płytą wiórową otworową i ościeżnicą prostą)

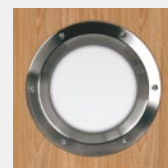

Bulaj stalowy (dostępna wyłącznie szyba matowa lub przezroczysta)



krawędź R 2,5 mm

Laminat CPL

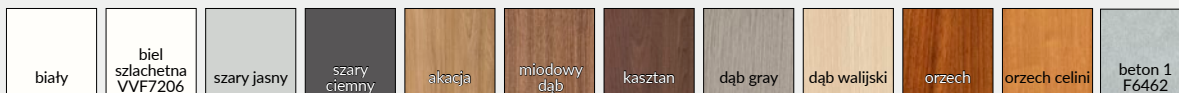

## MODEL

## Laminat CPL 0,15-0,20 mm

STANDARD 10	289 zł netto   355,47 zł brutto
STANDARD 20	357 zł netto   439,11 zł brutto
STANDARD 60	377 zł netto   463,71 zł brutto
BULAJ MDF	504 zł netto   619,92 zł brutto
BULAJ stalowy	714 zł netto   878,22 zł brutto



## W STANDARDZIE

- » rama z drewna iglastego
- » wypełnienie „plaster miodu”

## OPCJE BEZ DOPŁATY

- » tuleje wentylacyjne

## SKRZYDŁO PRZYLGOWE

- » krawędź prosta oklejona obrzeżem lub krawędź o promieniu R 2,5 mm wykonana metodą directformingu **rys. 1**
- » 3 zawiasy wkręcane koloru srebrnego
- » zamek zasuwkowy na klucz zwykły, blokadę łazienkową, wkładkę patentową lub zamek oszczędnościowy

## SKRZYDŁO BEZPRZYLGOWE ROZWIERNE (dopłata 55 zł netto)

- » krawędź bez przyłgi **rys. 2**
- » gniazda pod 3 zawiasy wpuszczane W1078 (zawiasy stanowią wyposażenie ościeżnicy)
- » zamek magnetyczny na klucz zwykły, blokadę łazienkową, wkładkę patentową lub zamek oszczędnościowy

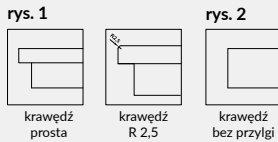

## OPCJE ZA DOPŁATĄ

- » wypełnienie:
  - płyta wiórowa otworowa (1983) 75 zł | 92,25 zł
  - płyta wiórowa otworowa (2110 i 2240) 90 zł | 110,70 zł
- » skrzydła „90” i „100” (1983) 18 zł | 22,18 zł
- » skrzydła „90” i „100” (2110 i 2240) 36 zł | 44,28 zł
- » skrzydła bezprzylgowe rozwierne 55 zł | 67,65 zł
- » podcięcie wentylacyjne 20 zł | 24,60 zł
- » kratka wentylacyjna tworzywowa 20 zł | 24,60 zł
- » kratka wentylacyjna aluminiowa 90 zł | 110,70 zł
- » listwa przymykowa drzwi dwuskrzydłowych bezprzylgowych 16 zł | 19,68 zł
- » drzwi dwuskrzydłowe cena skrzydła x 2

Dostępny również laminat CPL 0,7-0,8 mm - w celu złożenia zamówienia prosimy o kontakt z Działem Obsługi Klienta.

Skrzydła w zależności od wybranego wariantu posiadają wysokość 1983mm, 2110mm lub 2240mm - dedykowane są do ościeżnic z trzema zawiasami, w odpowiednich wariantach wysokości.

UWAGA: Odpowiedniki kolorów  
W0118 - BIAŁY  
U708\_ST15 - SZARY JASNY; NCS=S2000-N; RAL=7047;  
PANTONE=420 C  
U963\_ST15 - SZARY CIEMNY; NCS=S7500-N; RAL=7024;  
PANTONE=426 U



krawędź R 2,5 mm w laminatach CPL



*** dekor tylko w usojeniu poziomym													Dekor DRE-Cell 1
				biały (struktura)	jesion	buk	olcha	dąb złoty	calvados	wiśnia ciemna	orzech	orzech satyna	Dekor DRE-Cell 1
dąb vintage	biała mat	sosna biała	wiąz syberyjski	srebrna	dąb piaskowy	dąb bielony ryfla	dąb złoty ryfla	orzech ciemny ryfla	dąb szary ryfla***	wiąz tabac	wiąz antracyt	wenge ciemne	Dekor DRE-Cell 2
	biały	biel szlachetna VVF7206	szary jasny	szary ciemny	akacja	miodowy dąb	kasztan	dąb gray	dąb walijski	orzech	orzech celini	beton 1 F6462	Laminat CPL

MODEL	Dekor DRE-Cell 1		Dekor DRE-Cell 2		Laminat CPL 0,15-0,20 mm	
198 STANDARD 10	208 zł netto	255,84 zł brutto	230 zł netto	282,90 zł brutto	289 zł netto	355,47 zł brutto
211 STANDARD 10	253 zł netto	311,19 zł brutto	288 zł netto	354,24 zł brutto	353 zł netto	434,19 zł brutto
224 STANDARD 10	253 zł netto	311,19 zł brutto	288 zł netto	354,24 zł brutto	353 zł netto	434,19 zł brutto

# MODERN

SKRZYDŁA DRZWIOWE PRZYLGOWE I BEZPRZYLGOWE O ZMIENNYCH WYSOKOŚCIACH  
wewnętrzne wewnętrzzlokalowe



## W STANDARDZIE

- » rama z drewna iglastego
- » wypełnienie „plaster miodu”
- » szyba kora biała gr. 4 mm

## OPCJE BEZ DOPŁATY

- » szyby chinchila lub żaluzja
- » tuleje wentylacyjne

## SKRZYDŁO PRZYLGOWE

- » krawędź prosta, ramka przyszybowa płaska (w laminacie CPL - zaokrąglona), płyciny płaskie HDF gr. 4 mm **rys. 1**
- » 3 zawiasy wkręcane koloru srebrnego
- » zamek zasuwkowy na klucz zwykły, blokadę łazienkową, wkładkę patentową lub zamek oszczędnościowy

## SKRZYDŁO BEZPRZYLGOWE ROZWIERNIE (dopłata 55 zł netto)

- » krawędź bez przylgi, ramka przyszybowa płaska (w laminacie CPL - zaokrąglona), płyciny płaskie HDF gr. 4 mm **rys. 2**
- » gniazda pod 3 zawiasy wpuszczane W1078 (zawiasy stanowią wyposażenie ościeżnicy)
- » zamek magnetyczny na klucz zwykły, blokadę łazienkową, wkładkę patentową lub zamek oszczędnościowy

UWAGA: Odpowiedniki kolorów

W0118 - BIAŁY

U708\_ST15 - SZARY JASNY; NCS=S2000-N; RAL=7047;

PANTONE=420 C

U963\_ST15 - SZARY CIEMNY; NCS=S7500-N; RAL=7024;

PANTONE=426 U

**NOWOŚĆ** UWAGA: W skrzydłach przylgowych klejonych laminatami CPL możliwy wybór skrzydła z krawędzią o promieniu R=2,5 mm.

## OPCJE ZA DOPŁATĄ

- » szyba dekoracyjna MAT DRE, DECORMAT BRĄZ, DECORMAT GRAFIT (dotyczy skrzydła)
  - MODERN 20 20 zł | 24,60 zł
  - MODERN 30 65 zł | 79,95 zł
  - MODERN 40 40 zł | 49,20 zł
  - MODERN 50 30 zł | 36,90 zł
- » wypełnienie:
  - płyta wiórowa otworowa (1983 i 2043) 75 zł | 92,25 zł
  - płyta wiórowa otworowa (2110 i 2240) 90 zł | 110,70 zł
- » skrzydła „90” i „100” (1983 i 2043) 18 zł | 22,18 zł
- » skrzydła „90” i „100” (2110 i 2240) 36 zł | 44,28 zł
- » skrzydła bezprzylgowe rozwierne 55 zł | 67,65 zł
- » podcięcie wentylacyjne 20 zł | 24,60 zł
- » kratka wentylacyjna tworzywowa 20 zł | 24,60 zł
- » kratka wentylacyjna aluminiowa 90 zł | 110,70 zł
- » listwa przymykowa drzwi dwuskrzydłowych bezprzylgowych 16 zł | 19,68 zł
- » drzwi dwuskrzydłowe cena skrzydła x 2

UWAGA: Zmienne wysokości występują w całej kolekcji MODERN. Skrzydła w zależności od wybranego wariantu posiadają wysokość 1983 mm, 2043 mm, 2110 mm lub 2240 mm - dedykowane są do ościeżnic z trzema zawiasami, w odpowiednich wariantach wysokości.

rys. 1



krawędź prosta



21x16 mm

ramka przyszybowa płaska



25x19 mm

ramka przyszybowa zaokrąglona (CPL)



płycina płaska

rys. 2



krawędź bez przylgi



21x16 mm

ramka przyszybowa płaska



25x19 mm

ramka przyszybowa zaokrąglona (CPL)



płycina płaska



198 MODERN 30

standardowa wysokość

211 MODERN 30

224 MODERN 30

Dekor DRE-Cell 1	biały (struktura)	jesion	buk	olcha	dąb złoty	calvados	wiśnia ciemna	orzech	orzech satyna	*** dekor tylko w ustojeniu poziomym			
Dekor DRE-Cell 2	biała mat	sosna biała	wiąz syberyjski	srebrna	dąb piaskowy	dąb bielony ryfla	dąb złoty ryfla	orzech ciemny ryfla	dąb szary ryfla***	wiąz tabac	wiąz antracyt	wenge ciemne	dąb vintage
Laminat CPL	biały	biel szlachetna VVF7206	szary jasny	szary ciemny	akacja	miodowy dąb	kasztan	dąb gray	dąb walijski	orzech	orzech celini	beton 1 F6462	

MODEL	Dekor DRE-Cell 1	Dekor DRE-Cell 2	Laminat CPL 0,15-0,20 mm
198 MODERN 10-50	376 zł netto   462,48 zł brutto	436 zł netto   536,28 zł brutto	521 zł netto   640,83 zł brutto
MODERN 10-50	-	-	521 zł netto   640,83 zł brutto
211 MODERN 10-50	414 zł netto   509,22 zł brutto	487 zł netto   599,01 zł brutto	578 zł netto   710,94 zł brutto
224 MODERN 10-50	414 zł netto   509,22 zł brutto	487 zł netto   599,01 zł brutto	578 zł netto   710,94 zł brutto

**W STANDARDZIE**

- » rama z drewna iglastego
- » wypełnienie „plaster miodu”
- » szyba kora biała gr. 4 mm

**OPCJE BEZ DOPLĄTY**

- » szyby chinchila lub żaluzja
- » tuleje wentylacyjne

**SKRZYDŁO PRZYLGOWE**

- » krawędź prosta, ramka przyszybowa płaska (w laminacie CPL - zaokrąglona), płyciny płaskie HDF gr. 4 mm **rys. 1**
- » 3 zawiasy wkręcane koloru srebrnego
- » zamek zasuwkowy na klucz zwykły, blokadę łazienkową, wkładkę patentową lub zamek oszczędnościowy

**SKRZYDŁO BEZPRZYLGOWE ROZWIERNE (dopłata 55 zł netto)**

- » krawędź bez przylgi, ramka przyszybowa płaska (w laminacie CPL - zaokrąglona), płyciny płaskie HDF gr. 4 mm **rys. 2**
- » gniazda pod 3 zawiasy wpuszczane W1078 (zawiasy stanowią wyposażenie ościeżnicy)
- » zamek magnetyczny na klucz zwykły, blokadę łazienkową, wkładkę patentową lub zamek oszczędnościowy

UWAGA: Odpowiedniki kolorów

W0118 - BIAŁY

U708\_ST15 - SZARY JASNY; NCS=S2000-N; RAL=7047;

PANTONE=420 C

U963\_ST15 - SZARY CIEMNY; NCS=S7500-N; RAL=7024;

PANTONE=426 U

**NOWOŚĆ** UWAGA: W skrzydłach przylgowych klejonych laminatami CPL możliwy wybór skrzydła z krawędzią o promieniu R=2,5 mm.

**OPCJE ZA DOPLĄTĄ**

- » szyba dekoracyjna MAT DRE, DECORMAT BRĄZ, DECORMAT GRAFIT (dotyczy skrzydła)
  - PLUS 20 20 zł | 24,60 zł
  - PLUS 40, 50, 60, 70, 80 40 zł | 49,20 zł
  - PLUS 30 65 zł | 79,95 zł
- » wypełnienie:
  - płyta wiórowa otworowa (1983 i 2043) 75 zł | 92,25 zł
  - płyta wiórowa otworowa (2110 i 2240) 90 zł | 110,70 zł
- » skrzydła „90” i „100” (1983 i 2043) 18 zł | 22,18 zł
- » skrzydła „90” i „100” (2110 i 2240) 36 zł | 44,28 zł
- » skrzydła bezprzylgowe rozwierne 55 zł | 67,65 zł
- » podcięcie wentylacyjne 20 zł | 24,60 zł
- » kratka wentylacyjna tworzywowa 20 zł | 24,60 zł
- » kratka wentylacyjna aluminiowa 90 zł | 110,70 zł
- » listwa przymykowa drzwi dwuskrzydłowych bezprzylgowych 16 zł | 19,68 zł
- » drzwi dwuskrzydłowe cena skrzydła x 2

UWAGA: Zmienne wysokości występują w całej kolekcji PLUS.

Skrzydła w zależności od wybranego wariantu posiadają wysokość 1983 mm, 2043 mm, 2110 mm lub 2240 mm - dedykowane są do ościeżnic z trzema zawiasami, w odpowiednich wariantach wysokości.

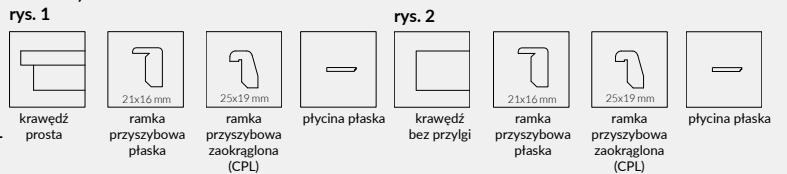

*** dekor tylko w usłojeniu poziomym													Dekor DRE-Cell 1										
dąb vintage	biała mat	sosna biała	wiąz syberyjski	srebrna	dąb piaskowy	dąb bielony ryfla	dąb złoty ryfla	orzech ciemny ryfla	dąb szary ryfla**	wiąz tabac	wiąz antracyt	wenge ciemne	biały (struktura)	jesion	buk	oicha	dąb złoty	calvados	wiśnia ciemna	orzech	orzech satyna		
	biały	biel szlachetna VF7206	szary jasny	szary ciemny	akacja	miodowy dąb	kasztan	dąb gray	dąb walijski	orzech	orzech celini	beton 1 F6462											Dekor DRE-Cell 2
																							Laminat CPL

MODEL	Dekor DRE-Cell 1	Dekor DRE-Cell 2	Laminat CPL 0,15-0,20 mm
198 PLUS 10-80	330 zł netto   405,90 zł brutto	378 zł netto   464,94 zł brutto	457 zł netto   562,11 zł brutto
PLUS 10-80	-	-	457 zł netto   562,11 zł brutto
211 PLUS 10-80	368 zł netto   452,64 zł brutto	430 zł netto   528,90 zł brutto	514 zł netto   632,22 zł brutto
224 PLUS 10-80	368 zł netto   452,64 zł brutto	430 zł netto   528,90 zł brutto	514 zł netto   632,22 zł brutto

Szerokość skrzydeł: jednoskrzydłowe „60”÷„100”, dwuskrzydłowe „120-200”, dwuskrzydłowe bezprzylgowe „120” - „180”  
Informacje techniczne: ościeżnice: str. 142 i 144, skrzydła drzwiowe: str. 162-170



drzwi składane FOLDE 10 - biała mat

Dekor DRE-Cell 1	biały (struktura)	jesion	buk	olcha	dąb złoty	calvados	wiśnia ciemna	orzech	orzech satyna				
Dekor DRE-Cell 2	biała mat	sosna biała	wiąz syberyjski	srebrna	dąb piaskowy	dąb bielony ryfla	dąb złoty ryfla	orzech ciemny ryfla	dąb szary ryfla***	wiąz tabac	wiąz antracyt	wenge ciemne	dąb vintage
Dekor 3D	wiąz	orzech amerykański	heban	dąb polski 3D	dąb grand								

\*\*\* dekor tylko w usłojeniu poziomym

MODEL	Dekor DRE-Cell 1	Dekor DRE-Cell 2	Dekor 3D
FOLDE 10	465 zł netto   571,95 zł brutto	495 zł netto   608,85 zł brutto	475 zł netto   584,25 zł brutto

System drzwi składanych charakteryzuje się tym, że podczas otwierania drzwi, skrzydła składają się do pozycji równoległej względem siebie.

System drzwi składanych obejmuje:

- » skrzydło składające się z dwóch części połączonych ze sobą za pomocą 3 zawiasów wpuszczanych (ceny skrzydeł w tabeli na poprzedniej stronie)
- » ościeżnicę regulowaną do drzwi składanych (ceny w tabeli na dole strony)

## W STANDARDZIE

- » rama z drewna iglastego
- » wypełnienie „plaster miodu”
- » krawędź prosta **rys. 1**
- » zamek zasuwkowy na klucz zwykły, blokadę łazienkową, wkładkę patentową lub zamek oszczędnościowy
- » 3 zawiasy wpuszczane ISTAR między częściami skrzydła

rys. 1



## OPCJE ZA DOPŁATĄ

- » wypełnienie płyta wiórowa otworowa 75 zł | 92,25 zł
- » skrzydła „90” i „100” 18 zł | 22,14 zł

Przekrój poprzeczny drzwi składanych w pozycji zamkniętej (drzwi prawe, drzwi lewe to lustrzane odbicie)

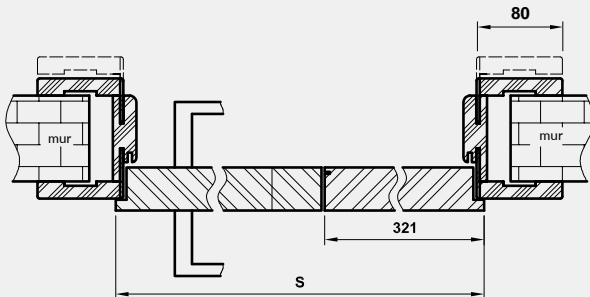

Przekrój poprzeczny drzwi składanych w pozycji otwartej\*

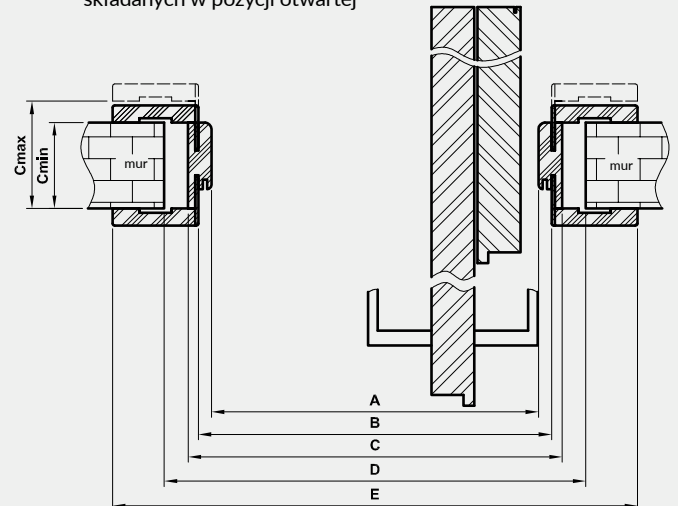

\* UWAGA: w pozycji otwartej szerokość w świetle przejścia ościeżnicy jest ograniczona o około 10 cm (wartość nie uwzględnia klamki)

Tab. Wymiary

	S	A	B	C	D	E
„80”	844	806	830	850	880	990
„90”	944	906	930	950	980	1090
„100”	1044	1006	1030	1050	1080	1190

D - wymagana szerokość otworu w murze

UWAGA: Brak możliwości skracania drzwi.

## Ceny ościeżnic regulowanych z kątownikiem T80 do drzwi składanych

### Dekor DRE-Cell i 3D



Cmin	Cmax	netto	brutto
95	115	320	393,60
120	140	329	404,67
140	160	339	416,97
160	180	347	426,81
180	200	357	439,11
200	220	366	450,18
220	240	376	462,48
240	260	384	472,32
260	280	392	482,16
280	300	402	494,46

\*\*\*dekor tylko w ustojeniu poziomym

Przekrój pionowy

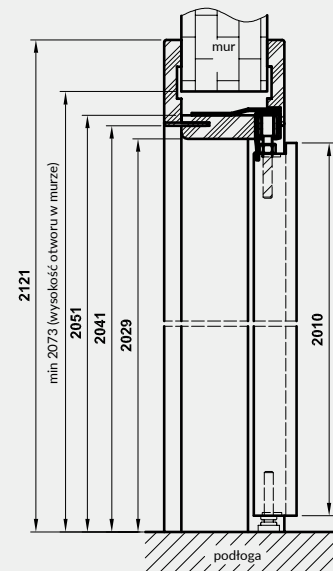



## Sara Eco

Dekor DRE-Cell	biały (struktura)	biała mat*	sosna biała	wiąz syberyjski	dąb piaskowy	dąb bielony ryfla	jesion	buk	olcha	dąb złoty	calvados	wisnia ciemna
	dąb złoty ryfla	orzech	orzech satyna	orzech ciemny ryfla	dąb szary ryfla***	wiąz tabac	wiąz antracyt	wenge ciemne	dąb vintage	srebrna		
Dekor 3D	wiąz	orzech amerykański	heban	dąb polski 3D	dąb grand							
Dekor	grunt											
Dekor malowany	biały lakier wodny UV	ecru	latte	popielaty								

biały lakier wodny UV - RAL 9003  
 ecru - RAL 9001  
 latte - Flugger 4362, NCS S1505-Y50R  
 popielaty - RAL 7035

MODEL	Dekor DRE-Cell, 3D i grunt*		Dekor malowany*	
skrzydło Sara Eco	295 zł netto	362,85 zł brutto	385 zł netto	473,55 zł brutto
ościeżnica OAB_SARA	795 zł netto	977,85 zł brutto	795 zł netto	977,85 zł brutto

### BEZPRZYLGOWE - OTWIERANE NA ZEWNĄTRZ

Drzwi Sara Eco to innowacyjne rozwiązanie pozwalające na kreatywne projektowanie wnętrz, z wykorzystaniem niewidocznych drzwi, dające możliwość wykończenia powierzchni skrzydła w kolorach ścian.

### KONSTRUKCJA DRZWI SARA ECO OBEJMUJE:

Ościeżnicę aluminiową, po zamontowaniu niewidoczną, wmurowaną w ościeże lub obrobioną płytami Gipsowo-Kartonowymi. Po obróbce murarskiej widoczny jedynie wręb ościeżnicy, przygotowany do malowania np. w kolorze ścian.

Skrzydło płytowe bezprzylgowe w dwóch wariantach wykończenia:

- » Szerokie płaszczyzny skrzydła zagruntowane i przygotowane do malowania lub tapetowania (np. w kolorze ścian). Krawędzie skrzydła oklejone obrzeżem umożliwiającym jego pomalowanie. Malowanie należy wykonać we własnym zakresie lub wybrać dekory malowane.
- » Szerokie płaszczyzny skrzydła oklejone foliami z grupy DRE-Cell lub 3D, krawędzie skrzydła oklejone obrzeżem w kolorze folii.

### OPCJE ZA DOPŁATĄ W GRUNT

- » podcięcie wentylacyjne 20 zł | 24,60 zł

### W STANDARDZIE SKRZYDŁA

- » rama z drewna iglastego
- » gniazda pod 2 zawiasy wpuszczane ISTAR
- » wypełnienie „plaster miodu”
- » zamek magnetyczny na klucz zwykły, blokadę łazienkową, wkładkę patentową lub zamek oszczędnościowy

### OPCJE ZA DOPŁATĄ W DRE-CELL, 3D I MALOWANE

- » podcięcie wentylacyjne 20 zł | 24,60 zł
- » kratka wentylacyjna tworzywowa 20 zł | 24,60 zł
- » kratka wentylacyjna aluminiowa 90 zł | 110,70 zł
- » uszczelka opadająca 140 zł | 172,20 zł

Cena ościeżnicy zawiera również 2 zawiasy wpuszczane.

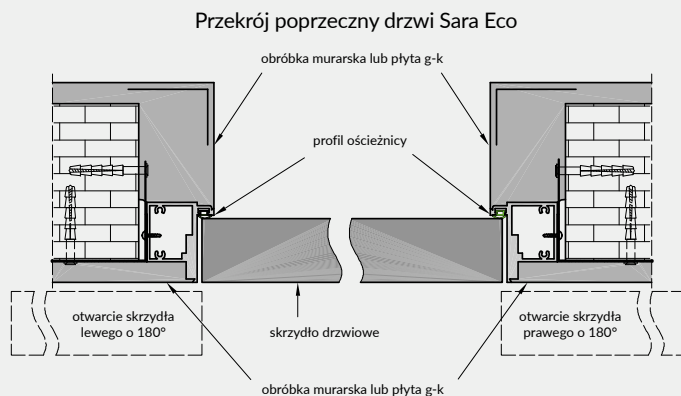

Przekrój poprzeczny drzwi Sara Eco (montaż w ścianie G-K)

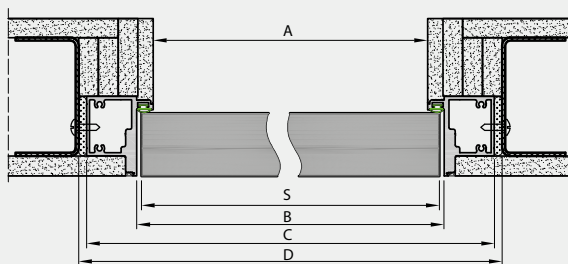

Przekrój pionowy drzwi Sara Eco

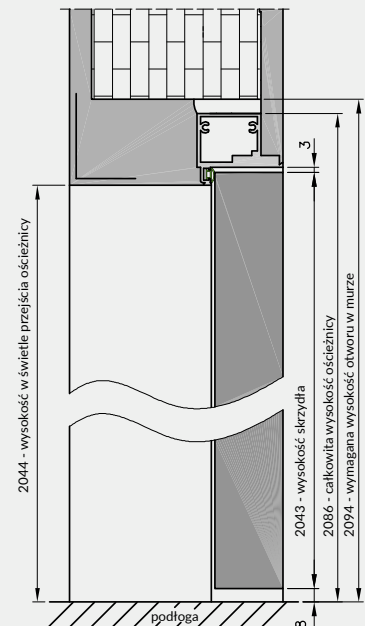

Profil ościeżnicy z uszczelką

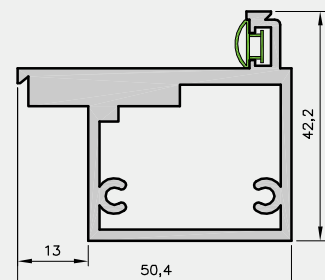

Tab. Wymiary drzwi Sara Eco

	S	A	B	C	D
„80”	844	829	850	914	924
„90”	944	929	950	1014	1024

- S - szerokość skrzydła
- A - szerokość w świetle przejścia ościeżnicy
- B - szerokość we wrębie ościeżnicy
- C - szerokość zewnętrzna ościeżnicy
- D - wymagana szerokość otworu w murze

UWAGA: Minimalna grubość muru 75 mm.

## PRZYLGOWE - OTWIERANE DO WEWNĄTRZ

Drzwi Sara Eco to innowacyjne rozwiązanie pozwalające na kreatywne projektowanie wnętrz, z wykorzystaniem niewidocznych drzwi, dające możliwość wykończenia powierzchni skrzydła w kolorach ścian.

Konstrukcja drzwi Sara Eco obejmuje:

- » Ościeżnicę aluminiową, po zamontowaniu niewidoczną, wmurowaną w ościeże lub obróbną płytami Gipsowo-Kartonowymi. Po obróbce murarskiej widoczny jedynie wręb ościeżnicy, przygotowany do malowania np. w kolorze ścian.
- » Skrzydło płytowe przylgowe w dwóch wariantach wykończenia:
  - » Szerokie płaszczyzny skrzydła zagruntowane i przygotowane do malowania lub tapetowania (np. w kolorze ścian). Krawędzie skrzydła oklejone obrzeżem umożliwiającym jego pomalowanie. Malowanie należy wykonać we własnym zakresie lub wybrać dekory malowane.
  - » Szerokie płaszczyzny skrzydła oklejone foliami z grupy DRE-Cell lub 3D, krawędzie skrzydła oklejone obrzeżem w kolorze folii.

MODEL	dekor DRE-Cell, 3D i grunt *		dekor malowany* <span style="background-color: yellow;">NOWOŚĆ</span>	
skrzydło Sara Eco	295 zł netto	362,85 zł brutto	385 zł netto	473,55 zł brutto
ościeżnica OA_SARA	795 zł netto	977,85 zł brutto	795 zł netto	977,85 zł brutto

\* dotyczy skrzydła Cena ościeżnicy zawiera również 2 zawiasy wpuszczane.

### OPCJE ZA DOPŁATĄ W GRUNT

- » podcięcie wentylacyjne 20 zł | 24,60 zł

### W STANDARDZIE SKRZYDŁA

- » rama z drewna iglastego
- » gniazda pod 2 zawiasy wpuszczane ISTAR
- » wypełnienie „plaster miodu”
- » zamek magnetyczny na klucz zwykły, blokadę łazienkową, wkładkę patentową lub zamek oszczędnościowy

### OPCJE ZA DOPŁATĄ W DRE-CELL, 3D I MALOWANE

- » podcięcie wentylacyjne 20 zł | 24,60 zł
- » kratka wentylacyjna tworzywowe 20 zł | 24,60 zł
- » kratka wentylacyjna aluminiowa 90 zł | 110,70 zł
- » uszczelka opadająca 140 zł | 172,20 zł

Przekrój poprzeczny drzwi Sara Eco

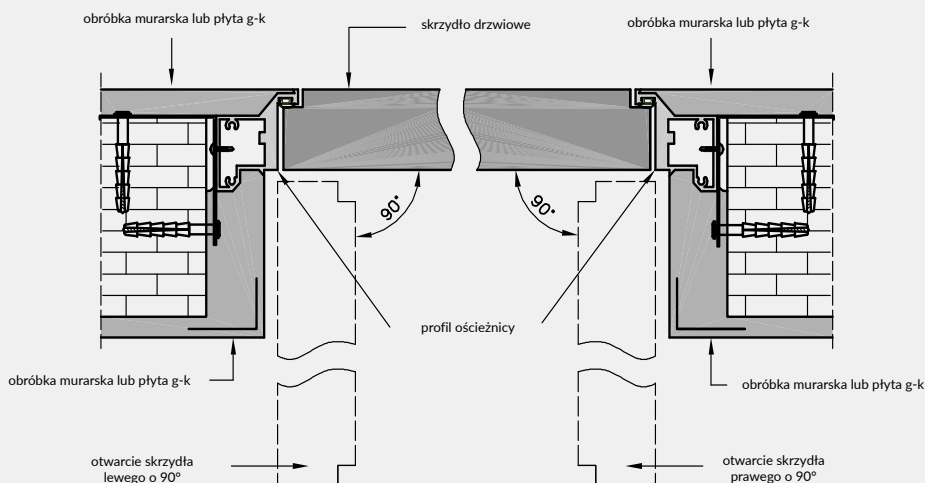

Przekrój pionowy drzwi Sara Eco

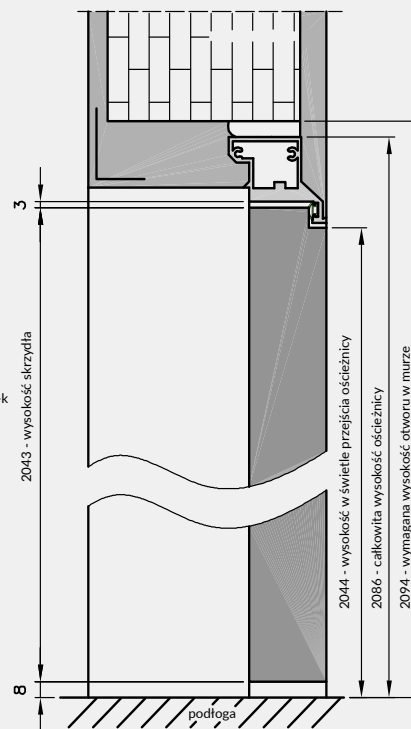

Przekrój poprzeczny drzwi Sara Eco (montaż w ścianie G-K)

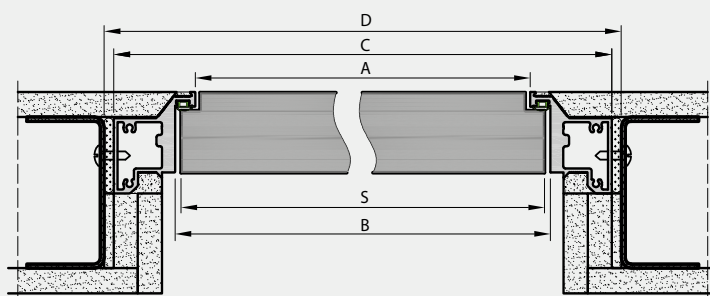

Profil ościeżnicy z uszczelką

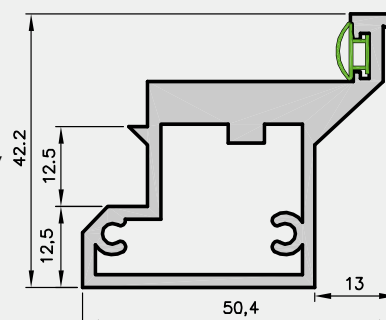

Tab. Wymiary drzwi Sara Eco

	S	A	B	C	D
„80”	844	829	850	914	924
„90”	944	929	950	1014	1024

- S - szerokość skrzydła
- A - szerokość w świetle przejścia ościeżnicy
- B - szerokość we wrębie ościeżnicy
- C - szerokość zewnętrzna ościeżnicy
- D - wymagana szerokość otworu w murze

UWAGA: Minimalna grubość muru 75 mm.  
Szerokość skrzydeł: jednoskrzydłowe „80”÷„90”





Dostawka  
PREMIUM  
(krawędź  
prosta)  
DRE-Cell  
folia 3D

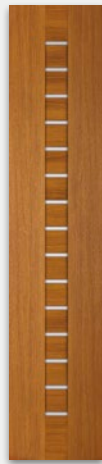

Dostawka  
PIANO  
(krawędź  
prosta)  
DRE-Cell  
folia 3D

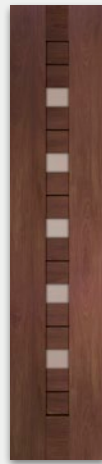

Dostawka  
FOSCA  
(krawędź  
prosta)  
DRE-Cell  
folia 3D



Dostawka  
SCALA A  
(krawędź  
prosta)  
DRE-Cell  
folia 3D

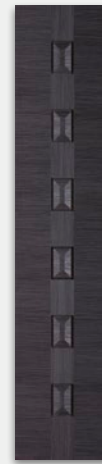

Dostawka  
SCALA B  
(krawędź  
prosta)  
DRE-Cell  
folia 3D



Dostawka  
ELSA  
(krawędź  
prosta)  
DRE-Cell  
folia 3D

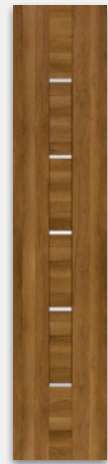

Dostawka  
AURI  
(krawędź  
prosta)  
DRE-Cell  
folia 3D

biały (struktura)	biała mat	sosna biała	wiąz syberyjski	wanilia***	dąb piaskowy	dąb bielony ryfla	jesion	dąb złoty ryfla	orzech ciemny ryfla	dąb szary ryfla***	wiąz tabac	wiąz antracyt	Dekor DRE-Cell
wenge ciemne	wenge ryfla***	dąb vintage	Dekor 3D		wiąz	orzech amerykański	heban	dąb polski 3D	dąb grand				

\*\*\* dekor tylko w usłojeniu poziomym

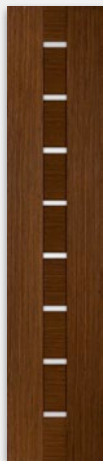

Dostawka  
PREMIUM natura  
(krawędź prosta)  
Natura

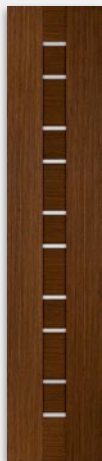

Dostawka  
DOVA natura  
(krawędź prosta)  
Natura

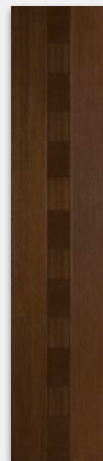

Dostawka  
SCALA natura  
(krawędź prosta)  
Natura

dąb bielony	dąb jasny	orzech ciemny	heban	wenge	okleina naturalna
-------------	-----------	------------------	-------	-------	----------------------

## W STANDARDZIE

- » ramiaki z płyty MDF
- » szyba gr. 4 mm: MAT DRE, decormat brąz, decormat grafit lub przezroczysta
- » 3 zawiasy wkręcane koloru srebrnego
- » blacha zaczepowa oraz dwa kantrygle
- » krawędź prosta **rys. 1**

## OPCJE ZA DOPŁATĄ

- » ościeżnica do drzwi z dostawką +30%

UWAGA: Cena dostawki równa jest cenie odpowiedniego modelu skrzydła.

Możliwość wykonania dostawek „40” do wszystkich modeli skrzydeł ramowych znajdujących się w przedstawionych kolekcjach w kombinacji „60+40”; „70+40”; „80+40”; „90+40”; „100+40”

UWAGA: Brak możliwości skracania dostawek.

rys. 1



krawędź  
prosta

## W STANDARDZIE

- » rama z drewna iglastego
- » wypełnienie „plaster miodu”
- » szyba gr. 4 mm: kora biała, żaluzja, chinchila, MAT DRE, decormat brąz lub decormat grafit.
- » 2 zawiasy wkręcane koloru srebrnego
- » blacha zaczepowa oraz dwa kantrygle
- » do wyboru: krawędź\* prosta, ramka przyszybowa płaska **rys. 1** lub krawędź „karnies”, ramka przyszybowa zaokrąglona **rys. 2**

## OPCJE BEZ DOPŁATY

- » trzeci zawias

## OPCJE ZA DOPŁATĄ

- » wypełnienie z płyty wiórowej otworowej 37 zł | **45,51 zł**
- » ościeżnica do drzwi z dostawką +30%

rys. 1

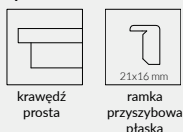

rys. 2



Dostawka to przylgowe skrzydło bierne o szerokości „40” i grubości 40 mm, bez lub z przeszkleniem, w jednolitym ustojeniu, można je zestawiać z drzwiami wewnątrzlokalowymi przylgowymi w następujących kombinacjach: „60+40”; „70+40”; „80+40”; „90+40”; „100+40”.

Dostawka 10 może być zastosowana do drzwi wewnątrzlokalowych przylgowych.

Dostawka 30 jest przystosowana do modeli ARTE 10-30 i STANDARD 30.

Dostawka 40 jest przystosowana do modeli ARTE 40, 50, 70, 90; STANDARD 40, KANON 30, kolekcji DECO.

Dostawka 41 jest przystosowana do modeli MODERN 30, IDEA 30, PLUS 30.

Aby dopasowanie dostawki do skrzydła czynnego było jak najlepsze poza modelem należy właściwie dobrać: kolor, krawędź oraz ilość zawiasów.

UWAGA: Brak możliwości skracania dostawek.



Dekor	biały (struktura)	jesion	buk	olcha	dąb złoty	calvados	wisnia ciemna	orzech	orzech satyna	* okleina nie występuje w skrzydłach z krawędzią „karnies” ** tylko krawędź prosta *** dekor tylko w ustojeniu poziomym				
Dekor DRE-Cell 1														
Dekor DRE Cell 2	biała mat*	sosna biała	wiąz syberyjski	srebrna	dąb piaskowy	dąb bielony ryfla	dąb złoty ryfla	orzech ciemny ryfla	dąb szary ryfla***	wiąz tabac	wiąz antracyt	wenge ciemne	dąb vintage	
Dekor 3D	wiąz	orzech amerykański	heban	dąb polski 3D	dąb grand									
Laminat CPL**	biały	biel szlachetna VVF7206	szary jasny	szary ciemny	akacja	miodowy dąb	kasztan	dąb gray	dąb walijski	orzech	orzech celini	beton 1 F6462		

MODEL	Dekor DRE-Cell 1		Dekor DRE-Cell 2		Dekor 3D		Laminat CPL 0,15-0,20	
	netto	brutto	netto	brutto	netto	brutto	netto	brutto
DOSTAWKA 10	177 zł	217,71 zł	205 zł	252,15 zł	196 zł	241,08 zł	263 zł	323,49 zł
DOSTAWKA 30, 40, 41	237 zł	291,51 zł	268 zł	329,64 zł	-	-	-	-

Szerokość dostawek: „40”

Informacje techniczne: ościeżnice str. 140-146, skrzydła drzwiowe: str. 162-170

## W STANDARDZIE

- » rama z drewna iglastego
- » wypełnienie „plaster miodu”
- » szyba gr. 4 mm: kora biała, żaluzja, chinchila, MAT DRE, decormat brąz lub decormat grafit.
- » 2 zawiasy wkręcane koloru srebrnego
- » blacha zaczepowa oraz dwa kantrygle
- » krawędź prosta **rys. 1**

rys. 1

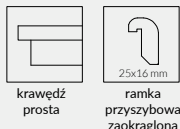

Drzwi wewnątrzlokalowe jednoskrzydłowe przylgowe można zestawiać w parze z dostawką o szerokości „40” w kombinacji „60+40”; „70+40”; „80+40”; „90+40”; „100+40”. Dostawka to przylgowe skrzydło bierne o grubości 40 mm, bez lub z przeszkleniem, w jednolitym usłojeniu.

**Dostawka Natura 10** może być zastosowana do wszystkich kolekcji w okleinie naturalnej z krawędzią prostą, oprócz ENTER natura.

**Dostawka Natura 02** może być zastosowana do kolekcji Galeria Natura 02, 20, 21, 22, 23, Galeria Natura ALU 20,21,22,23, 24, 25 i Duero Natura ALU.

**Dostawka Natura 30** jest przystosowana do modeli ARTE natura 10-30, STANDARD natura 30 z krawędzią prostą.

**Dostawka Natura 40** jest przystosowana do modeli ARTE natura 40, 50, 70, 90, STANDRD natura 40.

**UWAGA:** Brak możliwości skracania dostawek.

## OPCJE BEZ DOPŁATY

- » trzeci zawias

## OPCJE ZA DOPŁATĄ

- » wypełnienie z płyty wiórowej otworowej 37,00 zł | **45,51 zł**
- » ościeżnica do drzwi z dostawką +30%



Dostawka Natura 10  
(usłojenie pionowe,  
krawędź prosta)

Dostawka Natura 02  
(usłojenie poziome,  
krawędź prosta)

Dostawka Natura 30  
(usłojenie pionowe,  
krawędź prosta)

Dostawka Natura 40  
(usłojenie pionowe,  
krawędź prosta)

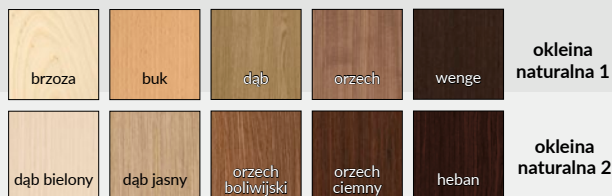

MODEL	okleina naturalna 1		okleina naturalna 2	
DOSTAWKA Natura 10, 02	359 zł netto	441,57 zł brutto	474 zł netto	583,02 zł brutto
DOSTAWKA Natura 30, 40	505 zł netto	621,15 zł brutto	608 zł netto	747,84 zł brutto



## PIANO orzech amerykański

System przesuwny naścienny DRE, przeznaczony jest do drzwi jedno lub dwuskrzydłowych, wewnątrzlokalowych, w wariantcie przesuwnym. Może być zastosowany do drzwi będących w naszej ofercie, w wykończeniu: DRE-Cell, folii 3D, okleinach naturalnych, a także drzwi malowanych z wyjątkiem kolekcji: Enter, Enter Natura, Solid, Vetro C, Lack, Ascada, Sinco, Ivi, Duo, Rim, drzwi przeciwpożarowych, szklanych oraz drzwi o zmiennych wysokościach.

W ofercie posiadamy dwa rodzaje systemów przesuwnych:

**NS** - system montowany bezpośrednio na ścianę

**NT** - system montowany z użyciem tunelu regulowanego (nieprzystosowany do tunelu z kątownikiem T80)

W skład systemu przesuwnego NS wchodzi: prowadnica (LEON SN 150, 180, 200) z okuciami, listwa dystansowa, maskownica oraz belka odbojowa (belka tylko do drzwi jednoskrzydłowych, do drzwi z zamkiem w belce znajduje się frezowanie pod zaczep).

Do systemu NT dodatkowo dodawane są dwie listwy dystansowe grubości 16mm. Systemy NS i NT różnią się również przekrojem maskownicy.

Do skompletowania zestawu drzwi przesuwnych należy dokupić skrzydło przesuwne w wymiarze:

Drzwi pojedyncze: „60”, „70”, „80”, „90”, „100”

Drzwi podwójne: „2x60”, „2x70”, „2x80”, „2x90”, „2x100”

Skrzydła mogą być wyposażone w gniazda pod zamek i/lub uchwyty – akcesoria te należy dokupić.

W przypadku systemu NT dokupić należy też tunel regulowany z kątownikiem K63 lub N63.

	Dekor DRE-Cell i 3D	malowane	okleina naturalna
System przesuwny pojedynczy	249 zł netto   306,27 zł brutto	323 zł netto   397,29 zł brutto	389 zł netto   478,47 zł brutto
System przesuwny podwójny	498 zł netto   612,54 zł brutto	646 zł netto   794,58 zł brutto	778 zł netto   956,94 zł brutto

# SYSTEM PRZESUWNY

NAŚCIENNY



## AKCESORIA

- » Uchwyt okrągły 1 szt.      30 zł | 36,90 zł
- » Uchwyt owalny 1 szt.      45 zł | 55,35 zł
- » Zamek hakowy z dwoma uchwytami okrągłymi lub owalnymi z kluczem      130 zł | 159,90 zł

Komplet uchwytów na jedno skrzydło stanowią 2 szt.



maskownica z prowadnicą

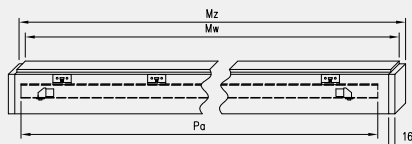

Maskownicę i prowadnicę do systemów podwójnych uzyskuje się poprzez połączenie dwóch elementów z systemu pojedynczego.

zamek hakowy z uchwytem okrągłym      zamek hakowy z uchwytem owalnym

## System przesuwany pojedynczy

Wymiar drzwi [mm]	Maskownica		Prowadnica
	Mz	Mw	Pa
644, 744	1602	1570	1500
844	1902	1870	1800
944	2102	2070	2000
1044	2140	2108	2000

## System przesuwany podwójny

Wymiar drzwi [mm]	Maskownica		Prowadnica
	Mz	Mw	Pa
2 x 644	2 x 1519	2 x 1503	2 x 1500
2 x 744	2 x 1519	2 x 1503	2 x 1500
2 x 844	2 x 1819	2 x 1803	2 x 1800
2 x 944	2 x 2019	2 x 2003	2 x 2000
2 x 1044	2 x 2063	2 x 2047	2 x 2000

## System przesuwany pojedynczy

symbol	„60”	„70”	„80”	„90”	„100”
A	600	700	800	900	1000
C	644	744	844	944	1044
D	664	764	864	964	1064
E	750	850	950	1050	1150
S	644	744	844	944	1044

## System przesuwany podwójny

symbol	„120”	„140”	„160”	„180”	„200”
A	1200	1400	1600	1800	2000
C	1244	1444	1644	1844	2044
D	1264	1464	1664	1864	2064
E	1350	1550	1750	1950	2150
S**	644	744	844	944	1044

S\*\* szerokość jednego skrzydła

## NS - przekrój pionowy

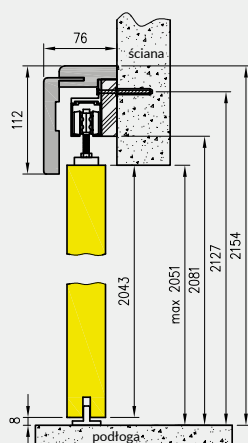

## NT - przekrój pionowy

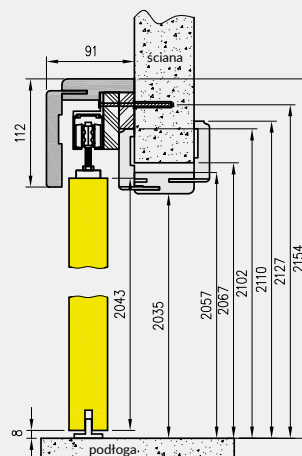

Wysokość skrzydła przesuwanego - 2043 mm  
całkowita wysokość systemów przesuwanych - 2154 mm

## NS - przekrój poziomy (system lewy)

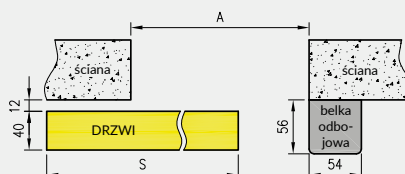

## NT - przekrój poziomy (system lewy)

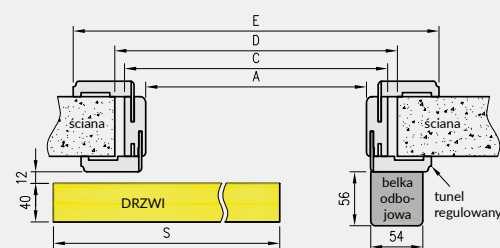

\* nie występuje w systemie podwójnym

Uwaga: W systemach przesuwanych podwójnych maskownica jest łączona na długości z dwóch elementów.



## GOSSA 4 - drzwi szklane przesuwne

MODEL	szerokość „60”, „70”, „80”		szerokość „90”	
GALLA 1 decormat, przezroczysta	550 zł netto	676,50 zł brutto	610 zł netto	750,30 zł brutto
GALLA 1 decormat brąz, grafit	640 zł netto	787,20 zł brutto	700 zł netto	861,00 zł brutto
GALLA 2-3	550 zł netto	676,50 zł brutto	610 zł netto	750,30 zł brutto
GALLA 8-13	630 zł netto	774,90 zł brutto	700 zł netto	861,00 zł brutto
GRACCA 1-22	1400 zł netto	1722,00 zł brutto	1550 zł netto	1906,50 zł brutto
GRACCA 23-26	900 zł netto	1107,00 zł brutto	970 zł netto	1193,10 zł brutto
GOSSA 1-29	1150 zł netto	1414,50 zł brutto	1250 zł netto	1537,50 zł brutto

System przesuwny do drzwi szklanych „Spazio” - wykonany z aluminium anodowanego, to kompletne rozwiązanie przeznaczone do obrabionego na gotowo ościeża. W skład kompletu wchodzi szyna jezdna wraz blendą prostą lub owalną oraz elementy przeznaczone do zawieszenia tafli szklanej przesuwnej i ogranicznik dolny.

System Spazio występuje w dwóch wariantach, odróżniających się jedynie kształtem zewnętrznej blendy:

- » Spazio TP – z blendą prostą
- » Spazio TO – z blendą owalną

## CENA

» Cena systemu przesuwego do drzwi szklanych

945 zł netto | 1162,35 zł brutto

Do skompletowania systemu należy dokupić skrzydło szklane z naszej oferty z kolekcji: Galla, Gracca lub Gossa w wariantcie przesuwym oraz przeznaczony do niego uchwyt okrągły.

## OPCJE ZA DOPŁATĄ

» uchwyt muszelmowy (dwustronny)

99 zł netto | 121,77 zł brutto



uchwyt muszelmowy (stal nierdzewna)

UWAGA: Brak możliwości wykonania opcji wentylacyjnych.

skrzydła szklane przesuwne

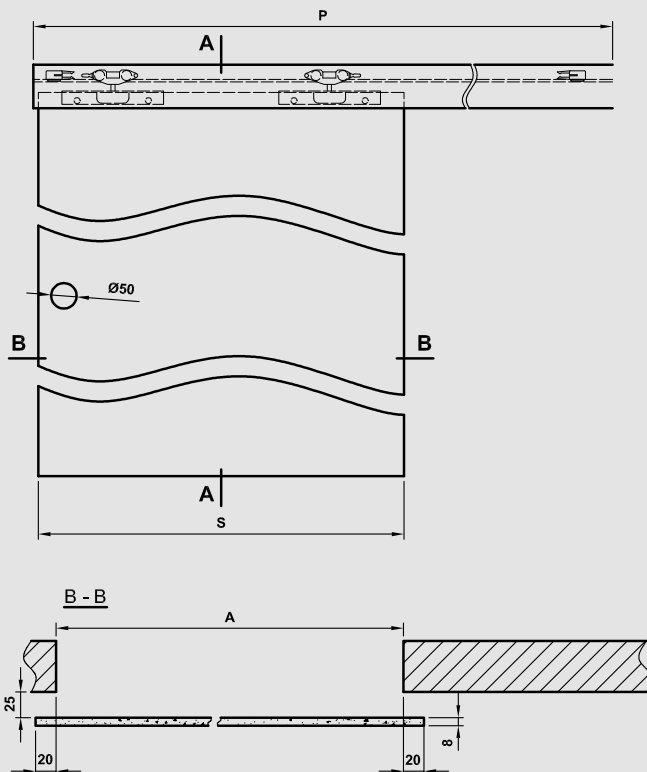
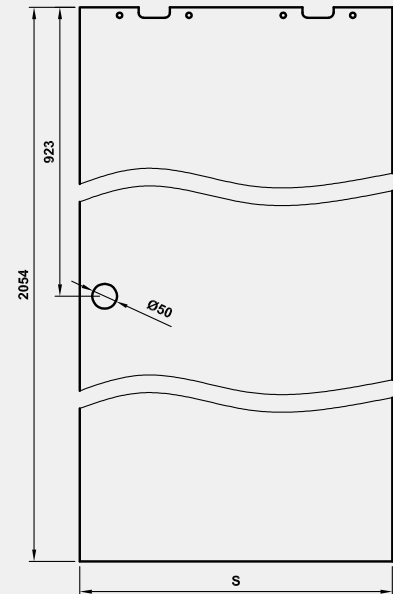

A - A przekrój pionowy systemu Spazio TP

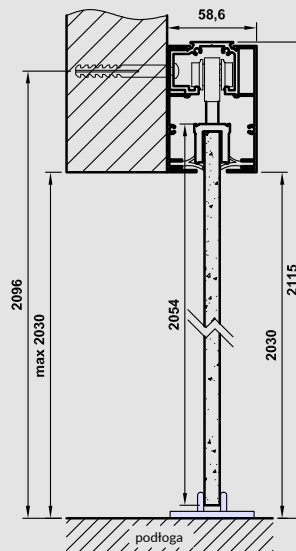

A - A przekrój pionowy systemu Spazio TO

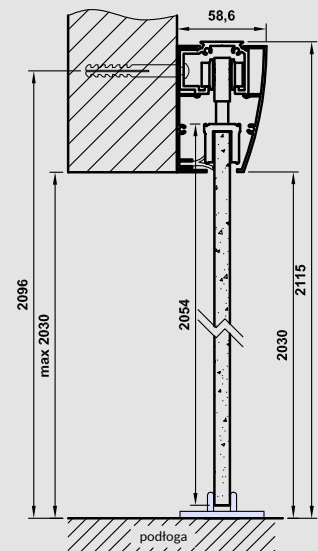

Tab. Wymiary

	S	A	P
„60”	630	590	1340
„70”	730	690	1540
„80”	830	790	1740
„90”	930	890	1940

S - szerokość skrzydła  
A - szerokość otworu w murze  
P - długość prowadnicy

# NAŚWIETLA / DOŚWIETLA



## Możliwe konfiguracje naświetli/doświetli





# NAŚWIETLA / DOŚWIETLA

Naświetla / doświetla to nieotwieralne, przeszklone przegrody pomiędzy pomieszczeniami, które mogą stanowić niezależną konstrukcję lub uzupełnienie drzwi wewnętrzzlokalowych (oprócz drzwi szklanych) z ościeżnicą prostą. Naświetla / doświetla są produkowane i dostarczane w postaci kompletu elementów przeznaczonych do montażu. Komplet zawiera:

- » dwie pionowe i dwie poziome belki główne
- » komplet listew maskujących i montażowych
- » komplet uszczelek
- » łączniki belek głównych

Naświetla / doświetla stosowane są w drzwiach wewnętrzzlokalowych z ościeżnicą stałą w dekorach DRE-Cell, folii 3D, folii Finish i laminacie CPL gr. 0,15-0,20 mm.

**UWAGA:** Oferowany produkt nie zawiera szyby, należy ją samodzielnie dokupić. Zalecamy stosowanie szyby hartowanej o grubości 4 mm. Montaż naświetli / doświetli należy wykonywać po zakończeniu „mokrych” prac budowlanych.

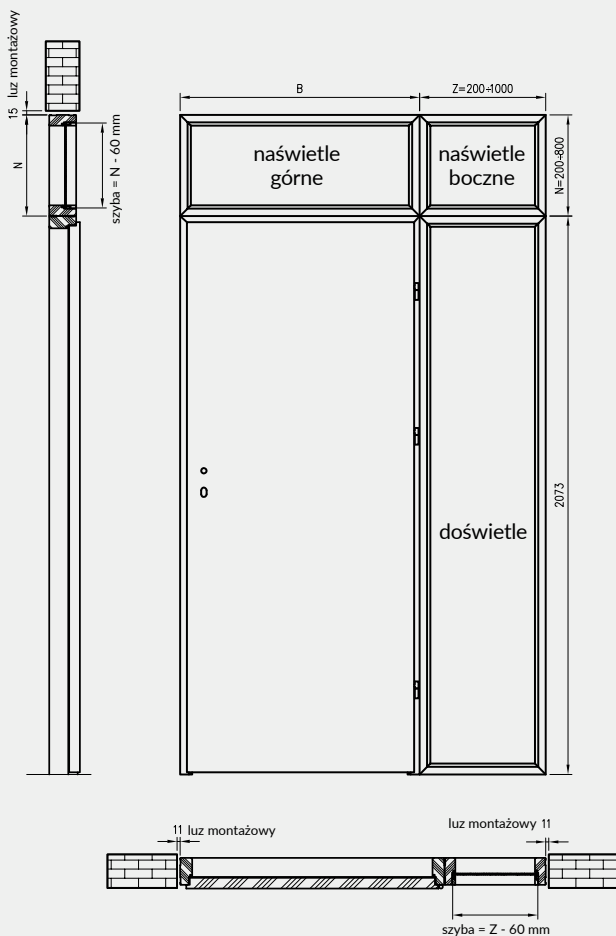

Rys. Przekrój naświetla / doświetla



Tabela wymiarów naświetli / doświetli

asortyment	wysokość całkowita	szerokość całkowita	długość obwodu
doświetle	2073 mm	Z	2*2073+2*Z
naświetle boczne	N	Z	2*N+2*Z
naświetle górne	N	B	2*N+2*B

Dostępne warianty wysokości naświetli

„N” = 200-800 mm.

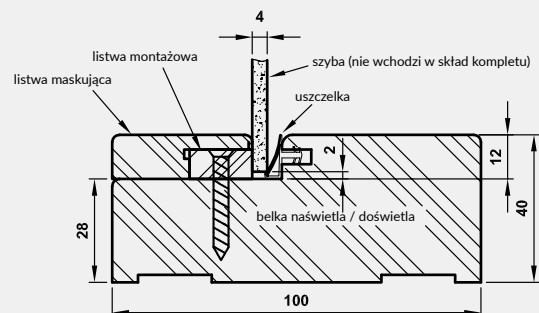
Dostępne warianty szerokości doświetli i naświetli bocznych

„Z” = 200-1000 mm.

Szerokości naświetli górnych „B” dostosowane są do szerokości ościeżnic prostych, dostępne warianty szerokości znajdują się w poniższych tabelach:

Naświetla montowane na ościeżnicy drzwi jednoskrzydłowych

	„60”	„70”	„80”	„90”	„100”	„110”
B	688	788	888	988	1088	1188

Naświetla montowane na ościeżnicy drzwi dwuskrzydłowych

	„100d”	„110d”	„120”	„130”	„140”	„150”	„160”	„170”	„180”	„190”	„200”
B	1123	1223	1323	1423	1523	1623	1723	1823	1923	2023	2123

Cena naświetli / doświetli dotyczy jednego metra bieżącego obwodu mierzonego po zewnętrznej stronie naświetla / doświetla.

Cena 1 metra bieżącego obwodu naświetli / doświetli wynosi 78 zł netto | **95,94 zł brutto**. Składając zamówienie wymiary należy określić w mm.

W celu złożenia zamówienia prosimy o kontakt z Działem Kontraktów - tel. 55 236 42 59.

**UWAGA:** Wysokość doświetla dostosowana jest do standardowej wysokości ościeżnicy prostej. W związku z tym nie zalecamy skracania ościeżnicy w konfiguracji z doświetlem.

# ENTER NATURA

PRZYLGOWE

skrzydła drzwiowe wewnętrzne wejściowe



MODEL	okleina naturalna 1		okleina naturalna 2		okleina naturalna 3	
	buk, brzoza, dąb		orzech, wenge		dąb jasny, orzech boliwijski, orzech ciemny, heban, dąb bielony	
ENTER natura 0	505 zł netto	621,15 zł brutto	577 zł netto	709,71 zł brutto	680 zł netto	836,40 zł brutto



## W STANDARDZIE

- » rama z płyty MDF wzmocniona dwoma płaskownikami stalowymi
- » wypełnienie płyta wiórowa otworowa
- » płyta zewnętrzna HDF płaska
- » 3 zawiasy wkręcane koloru srebrnego
- » krawędź prosta **rys. 1**
- » zamek zasuwkowy dolny na wkładkę patentową
- » zamek zasuwkowy górny na wkładkę patentową

rys. 1



## ZASTOSOWANIE

Drzwi ENTER natura mają zastosowanie jako drzwi wewnętrzne wejściowe w budownictwie mieszkaniowym i użyteczności publicznej.

UWAGA: Specyfiką okleiny naturalnej jest możliwość wystąpienia różnic w usłojeniu i wybarwieniu. Różnice te nie mogą być podstawą uznania reklamacji.

## OPCJE ZA DOPŁATĄ

- » Wizjer - dołączony osobno 12 zł | 14,76 zł
- » Wizjer cyfrowy DDS1 - dołączony osobno 255 zł | 313,65 zł
- » Wizjer cyfrowy DDS2 - dołączony osobno 345 zł | 424,35 zł
- » próg ze stali nierdzewnej - szer. 70 mm 65 zł | 79,95 zł
- » rezygnacja z drugiego zamka -5 zł | -6,15 zł
- » uszczelka opadająca 140 zł | 172,20 zł

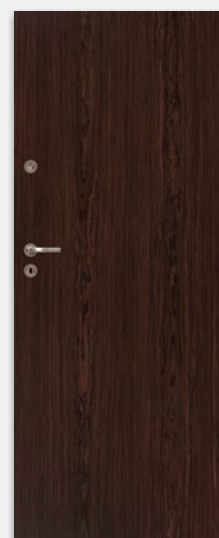

ENTER natura 0



## KONSTRUKCJA

Rama skrzydła wykonana z płyty MDF (A) dodatkowo wzmocniona dwoma płaskownikami stalowymi (B). Wypełnienie - płyta wiórowa otworowa (C).

Skrzydło ma podwyższoną izolacyjność akustyczną (Rw=32dB) z ościeżnicą prostą SOFT natura z uszczelką opadającą oraz podwyższoną izolacyjność akustyczną (Rw=27dB) z ościeżnicą prostą SOFT natura z progiem stalowym albo z ościeżnicą metalową z uszczelką opadającą lub progiem stalowym. Płyta zewnętrzna HDF uszlachetniona okleiną naturalną zabezpieczoną lakierem UV.

Zalecamy do skrzydeł kolekcji ENTER natura ościeżnicę prostą SOFT natura ENTER.

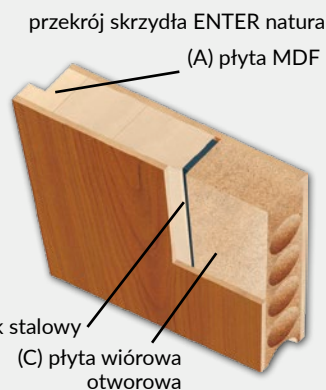

## WKŁADKI



wkładka 26/41 - nikiel mat  
24 zł | 29,52 zł



wkładka 26/41 - mosiądz satyna  
22 zł | 27,06 zł



zestaw wkładek ZN 30/40+30G/40 SN  
lub ZN 30/40+40G/30 SN nikiel satyna  
90 zł | 110,70 zł

system  
jednego klucza



zestaw wkładek ZN 30/40+30G/40 SB  
lub ZN 30/40+40G/30 SB mosiądz satyna  
85 zł | 104,55 zł

## WIZJER CYFROWY AXA DDS1



Cena.....255 zł | 313,65 zł



Cena.....345 zł | 424,35 zł



## SAMOZAMYKACZE



samoamykacz DORMA  
Cena.....190 zł | 233,70 zł



samoamykacz GEZE  
Cena.....230 zł | 282,90 zł



klamka PRESTIGE i rozeta  
do skrzydła FORCA 10

## W STANDARDZIE

- » rama z płyty MDF wzmocniona dwoma płaskownikami stalowymi
- » wypełnienie płyta wiórowa otworowa
- » płyta zewnętrzna HDF płaska bądź z frezem dekoracyjnym.
- » 3 zawiasy wkręcane koloru srebrnego
- » krawędź prosta **rys. 1**

## SKRZYDŁO PRZYLGOWE ENTER:

- » zamek zasuwkowy dolny na wkładkę patentową
- » zamek zasuwkowy górny na wkładkę patentową

## SKRZYDŁO PRZYLGOWE SOLID

- » zamek listwowy wielopunktowy klasy „C”
- » zawiasy wzmocnione ryglami antywyważeniowymi

UWAGA: Odpowiedniki kolorów

W0118 - BIAŁY

U708\_ST15 - SZARY JASNY; NCS=S2000-N; RAL=7047;

PANTONE=420 C

U963\_ST15 - SZARY CIEMNY; NCS=S7500-N; RAL=7024;

PANTONE=426 U

rys. 1



krawędź prosta



krawędź R 2,5

## ZASTOSOWANIE

Drzwi ENTER i SOLID mają zastosowanie jako drzwi wewnętrzne wejściowe w budownictwie mieszkaniowym i użyteczności publicznej.

Zalecamy do skrzydeł kolekcji ENTER/SOLID ościeżnicę prostą ENTER/SOLID lub ościeżnicę metalową.

## KONSTRUKCJA

Rama skrzydła wykonana z płyty MDF dodatkowo wzmocniona dwoma płaskownikami stalowymi. Wypełnienie - płyta wiórowa otworowa. Skrzydło ma podwyższoną izolacyjność akustyczną (Rw=32dB) z ościeżnicą prostą ENTER/SOLID z uszczelką opadającą oraz podwyższoną izolacyjność akustyczną (Rw=27dB) z ościeżnicą prostą ENTER/SOLID z progim stalowym, albo z ościeżnicą metalową z uszczelką opadającą lub progim stalowym. Płyta zewnętrzna HDF uszlachetniona okleiną DRE-Cell Decor - wykończenie płaskie bądź z frezem dekoracyjnym.

Dla modeli Enter/Solid 0 dostępny również laminat CPL 0,7-0,8 mm - w celu złożenia zamówienia prosimy o kontakt z Działem Obsługi Klienta.

UWAGA: Model ENTER 0 i SOLID 0 - możliwość wyboru krawędzi skrzydła w laminatach CPL - krawędź prosta lub krawędź z promieniem R 2,5 mm.

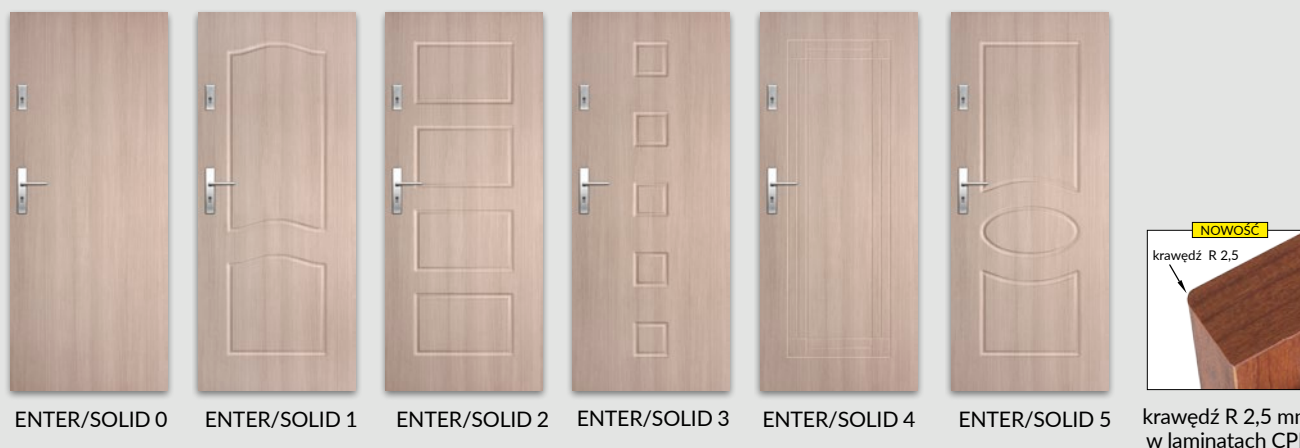

Dekor DRE-Cell 1	biały (struktura)	jesion	buk	olcha	dąb złoty	calvados	wiśnia ciemna	orzech	orzech satyna	Dekor DRE-Cell 2	biała mat	srebrna
	Dekor DRE-Cell 3	sosna biała	wiąz syberyjski	dąb piaskowy	dąb bielony ryfla	dąb złoty ryfla	orzech ciemny ryfla	dąb szary ryfla***	wiąz tabac		wiąz antracyt	wenge ciemne
Dekor 3D	wiąz	orzech amerykański	heban	dąb polski 3D	dąb grand							
Laminat CPL	biały	biel szlachetna VVF7206	szary jasny	szary ciemny	akacja	miodowy dąb	kasztan	dąb gray	dąb walijski	orzech	orzech celini	beton 1 F6462

\*\*\* dekor tylko w usłojeniu poziomym

MODEL	Dekor DRE-Cell 1	Dekor DRE-Cell 2, Dekor 3D, Laminat CPL 0,15-0,20 mm	Dekor DRE-Cell 3
ENTER 0	392 zł netto   482,16 zł brutto	426 zł netto   523,98 zł brutto	426 zł netto   523,98 zł brutto
ENTER 1-5	503 zł netto   618,69 zł brutto	-	529 zł netto   650,67 zł brutto
SOLID 0	553 zł netto   680,19 zł brutto	582 zł netto   715,86 zł brutto	582 zł netto   715,86 zł brutto
SOLID 1-5	677 zł netto   832,71 zł brutto	-	706 zł netto   868,38 zł brutto

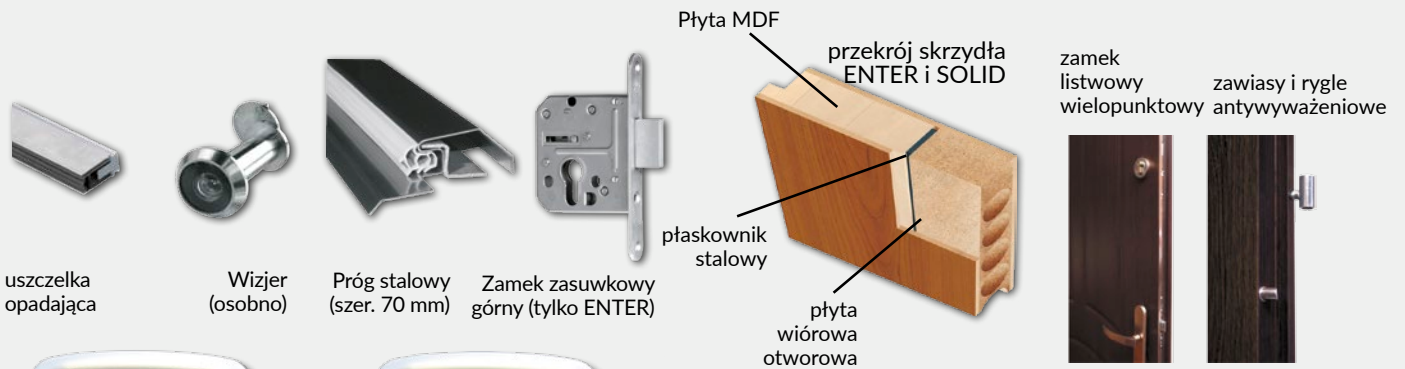

### OPCJE ZA DOPŁATĄ

» Wizjer - dołączony osobno	12 zł	14,76 zł
» Wizjer cyfrowy DDS1 - dołączony osobno	255 zł	313,65 zł
» Wizjer cyfrowy DDS2 - dołączony osobno	345 zł	424,35 zł
» próg ze stali nierdzewnej - szer. 70 mm	65 zł	79,95 zł
» rezygnacja z drugiego zamka	-5 zł	-6,15 zł
» uszczelka opadająca	140 zł	172,20 zł

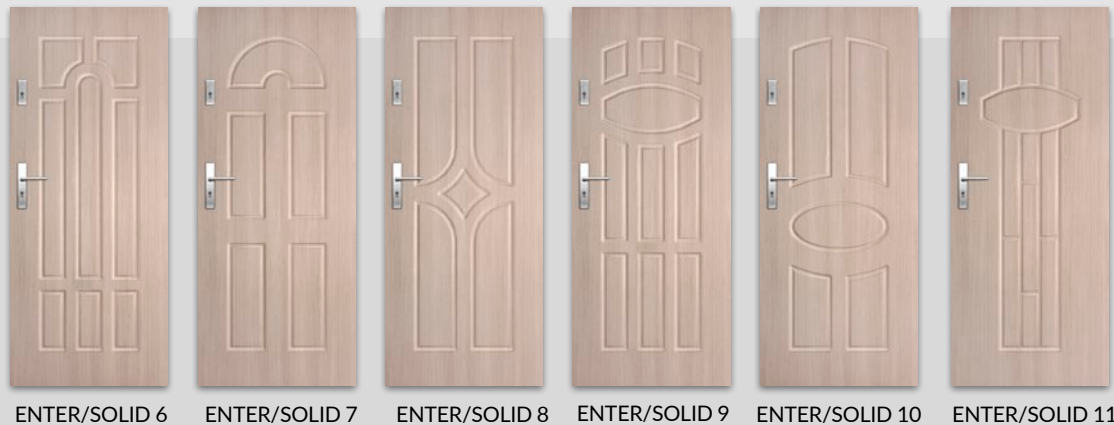

		biały (struktura)	jesion	buk	olcha	dąb złoty	calvados	wisnia ciemna	orzech	orzech satyna	<b>Dekor DRE-Cell 1</b>
dąb vintage	sosna biała	wiąz syberyjski	dąb piaskowy	dąb bielony ryfla	dąb złoty ryfla	orzech ciemny ryfla	dąb szary ryfla***	wiąz tabac	wiąz antracyt	wenge ciemne	<b>Dekor DRE-Cell 3</b>

\*\*\* dekor tylko w usjojeniu poziomym

MODEL	Dekor DRE-Cell 1	Dekor DRE-Cell 3
ENTER 6-11	503 zł netto   618,69 zł brutto	529 zł netto   650,67 zł brutto
SOLID 6-11	677 zł netto   832,71 zł brutto	706 zł netto   868,38 zł brutto

# ENTER/SOLID

SKRZYDŁA DRZWIOWE PRZYLGOWE  
wewnętrzne wejściowe



## W STANDARDZIE

- » rama z płyty MDF wzmocniona dwoma płaskownikami stalowymi
- » wypełnienie płyta wiórowa otworowa
- » płyta zewnętrzna HDF płaska bądź z frezem dekoracyjnym.
- » 3 zawiasy wkręcane koloru srebrnego
- » krawędź prosta **rys. 1**

## SKRZYDŁO PRZYLGOWE ENTER:

- » zamek zasuwkowy dolny na wkładkę patentową
- » zamek zasuwkowy górny na wkładkę patentową

## SKRZYDŁO PRZYLGOWE SOLID

- » zamek listwowy wielopunktowy klasy „C”
- » zawiasy wzmocnione ryglami antywyważeniowymi

## ZASTOSOWANIE

Drzwi ENTER i SOLID mają zastosowanie jako drzwi wewnętrzne wejściowe w budownictwie mieszkaniowym i użyteczności publicznej.

Zalecamy do skrzydeł kolekcji ENTER/SOLID ościeżnicę prostą ENTER/SOLID lub ościeżnicę metalową.

## KONSTRUKCJA

Rama skrzydła wykonana z płyty MDF dodatkowo wzmocniona dwoma płaskownikami stalowymi. Wypełnienie - płyta wiórowa otworowa. Skrzydło ma podwyższoną izolacyjność akustyczną (Rw=32dB) z ościeżnicą prostą ENTER/SOLID z uszczelką opadającą oraz podwyższoną izolacyjność akustyczną (Rw=27dB) z ościeżnicą prostą ENTER/SOLID z progim stalowym, albo z ościeżnicą metalową z uszczelką opadającą lub progim stalowym. Płyta zewnętrzna HDF uszlachetniona okleiną DRE-Cell Decor - wykończenie płaskie bądź z frezem dekoracyjnym.

rys. 1



krawędź prosta



Wizjer cyfrowy DDS1 (osobno)

Wizjer cyfrowy DDS2 (osobno)



ENTER/SOLID 12

ENTER/SOLID 13

ENTER/SOLID 14

ENTER/SOLID 15

ENTER/SOLID 16

ENTER/SOLID 17

### Dekor DRE-Cell 1

biały (struktura)	jesion	buk	olcha	dąb złoty	calvados	wiśnia ciemna	orzech	orzech satyna		
sosna biała	wiąz syberyjski	dąb piaskowy	dąb bielony ryfla	dąb złoty ryfla	orzech ciemny ryfla	dąb szary ryfla***	wiąz tabac	wiąz antracyt	wenge ciemne	dąb vintage

### Dekor DRE-Cell 3

MODEL	Dekor DRE-Cell 1	Dekor DRE-Cell 3
ENTER 12-17	503 zł netto   618,69 zł brutto	529 zł netto   650,67 zł brutto
SOLID 12-17	677 zł netto   832,71 zł brutto	706 zł netto   868,38 zł brutto

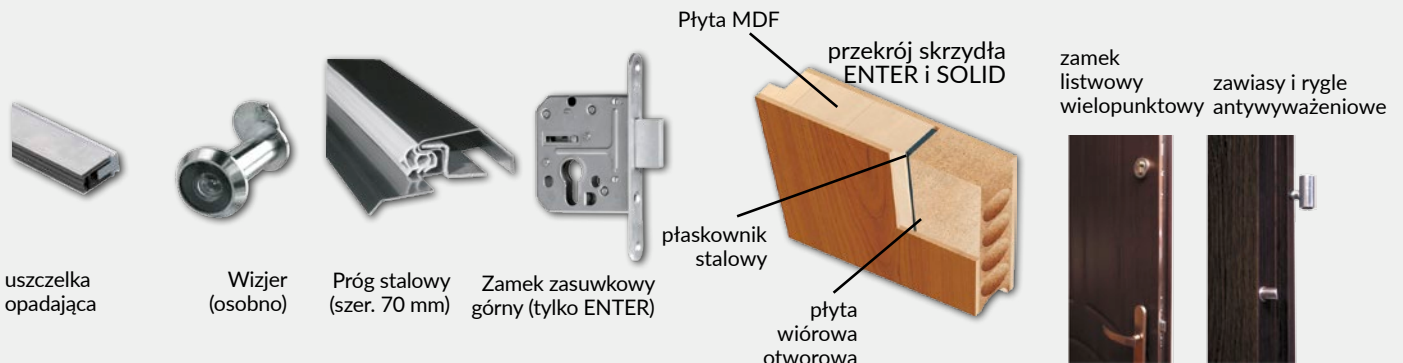

**UWAGA:** W modelach ENTER 21-23 i SOLID 21-23 - możliwość wyboru krawędzi skrzydła w laminatach CPL - krawędź prosta lub krawędź z promieniem R 2,5 mm.

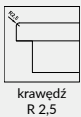

krawędź R 2,5 mm w laminatach CPL

\* W modelach 19 i 20 okładzina klejana jest w pasy o zmiennym ustojeniu.

\*\* W modelach 21-23 wykonane są wstawki aluminiowe o szerokości 8 mm umieszczone w jednej płaszczyźnie z powierzchnią drzwi z obu stron



ENTER/SOLID 18 ENTER/SOLID 19\* ENTER/SOLID 20\* ENTER/SOLID 21\*\* ENTER/SOLID 22\*\* ENTER/SOLID 23\*\*

Dekor DRE-Cell 1	biały (struktura)	jesion	buk	olcha	dąb złoty	calvados	wiśnia ciemna	orzech	orzech satyna	Dekor DRE-Cell 2	biała mat	srebrna
	sosna biała	wiąz syberyjski	dąb piaskowy	dąb bielony ryfla	dąb złoty ryfla	orzech ciemny ryfla	dąb szary ryfla***	wiąz tabac	wiąz antracyt		wenge ciemne	dąb vintage
Dekor 3D	wiąz	orzech amerykański	heban	dąb polski 3D	dąb grand	*** dekor tylko w ustojeniu poziomym						
Laminat CPL	biały	biel szlachetna VVF7206	szary jasny	szary ciemny	akacja	miodowy dąb	kasztan	dąb gray	dąb walijski	orzech	orzech celini	beton 1 F6462

MODEL	Dekor DRE-Cell 1	Dekor DRE-Cell 2, Dekor 3D, Laminat CPL 0,15-0,20 mm	Dekor DRE-Cell 3
ENTER 18-20	503 zł netto   618,69 zł brutto	-	529 zł netto   650,67 zł brutto
ENTER 21-23	470 zł netto   578,10 zł brutto	500 zł netto   615,00 zł brutto	500 zł netto   615,00 zł brutto
SOLID 18-20	677 zł netto   832,71 zł brutto	-	706 zł netto   868,38 zł brutto
SOLID 21-23	633 zł netto   778,59 zł brutto	660 zł netto   811,80 zł brutto	660 zł netto   811,80 zł brutto

# DRZWI P.POŻ. OLIMP

SKRZYDŁA DRZWIOWE PRZYLGOWE

skrzydła drzwiowe wewnętrzne wejściowe przeciwpożarowe systemu HALSPAN



MODEL	EI30				EI60			
	szerokość „80” - „90”		szerokość „100” - „110”		szerokość „80” - „90”		szerokość „100” - „110”	
	netto	brutto	netto	brutto	netto	brutto	netto	brutto
OLIMP 10	989 zł	1216,47 zł	1268 zł	1559,64 zł	1234 zł	1517,82 zł	1543 zł	1897,89 zł
OLIMP 20	1834 zł	2255,82 zł	2273 zł	2795,79 zł	2134 zł	2624,82 zł	2593 zł	3189,39 zł
OLIMP 30	2234 zł	2747,82 zł	2783 zł	3423,09 zł	2734 zł	3362,82 zł	3303 zł	4062,69 zł
OLIMP 40	2134 zł	2624,82 zł	2423 zł	2980,29 zł	2634 zł	3239,82 zł	2953 zł	3632,19 zł

Dekor  
DRE-Cell 1



Laminat  
CPL

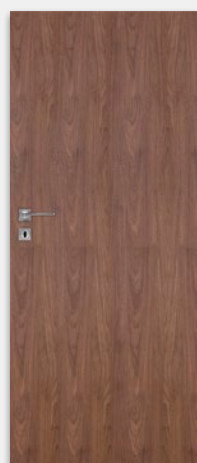

OLIMP 10



OLIMP 20



OLIMP 30

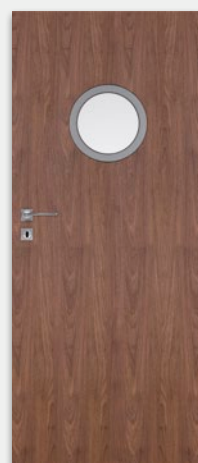

OLIMP 40

## W STANDARDZIE

- » wypełnienie płytą wiórową Halspan 44 mm w EI30 lub 54 mm w EI60 z doklejonymi po obwodzie listwami z klejonki iglastej
- » krawędź prosta, ramka przyszybowa zaokrąglona **rys. 1**
- » szyba ognioodporna przezroczysta (zmienna szerokość zależna od rozmiaru skrzydła)
- » uszczelki pęczniące – dymoszczelne
- » 4 zawiasy przykręcane
- » zamek na wkładkę patentową
- » próg opadający

rys. 1



krawędź prosta



ramka przyszybowa zaokrąglona

## OPCJE ZA DOPŁATĄ

- » wizjer 55 zł | 67,65 zł
- » samozamykacz DORMA 190 zł | 233,70 zł
- » samozamykacz GEZE 230 zł | 282,90 zł
- » kratka wentylacyjna p.poż. 850 zł | 1045,50 zł
- » dopłata do skrzydła biernego 210 zł | 258,30 zł

## ZASTOSOWANIE

Drzwi przeciwpożarowe mają zastosowanie jako drzwi wewnętrzne wejściowe w budownictwie mieszkaniowym, użyteczności publicznej oraz budynkach zamieszkania zbiorowego.

W celu spełnienia warunków APROBATY TECHNICZNEJ do drzwi o odporności ogniowej EI 30 i EI60 – należy zastosować samozamykacz.

Drzwi sprzedawane są wyłącznie w komplecie z ościeżnicą metalową przeciwpożarową lub ościeżnicą drewnianą p.poż.



Wskaźnik izolacyjności akustycznej drzwi jednoskrzydłowych  $R_w = 32$  dB  
Wskaźnik izolacyjności akustycznej drzwi dwuskrzydłowych  $R_w = 27$  dB



kratka wentylacyjna p.poż.



SAMOZAMYKACZ DORMA



SAMOZAMYKACZ GEZE

\*\*\* dekor tylko w ustawieniu poziomym



# OŚCIEŻNICA DREWNIANA P.POŻ.

## KONSTRUKCJA

Ościeżnica drewniana stała o przekroju 54x100 mm wykonana z klejonej iglastej oklejonej w kolorze skrzydła folią DRE-Cell lub laminatem CPL gr. 0,2 mm.

## ZASTOSOWANIE

Ościeżnica ma zastosowanie do drzwi wewnętrznych wejściowych przeciwpożarowych OLIMP EI30 i EI60.

## W STANDARDZIE

Ościeżnica EI30, EI60

- » 4 zawiasy
- » uszczelka o podwyższonych właściwościach ogniochronnych
- » zaczep zamka
- » zestaw montażowy

Ościeżnica EI60

- » 2 uszczelki pęczniące w kanałach wrębu ościeżnicy

## CENY OŚCIEŻNIC DREWNIANYCH P.POŻ. EI30 I EI60

szerokość drzwi	Cena EI30		Cena EI60	
	netto	brutto	netto	brutto
„80” - „90”	466 zł	573,18 zł	516 zł	634,68 zł
„100” - „110”	487 zł	599,01 zł	537 zł	660,51 zł
„160” - „180”	733 zł	901,59 zł	733 zł	901,59 zł
„190” - „200”	773 zł	950,79 zł	773 zł	950,79 zł

Przekrój ościeżnicy drewnianej p.poż do skrzydeł OLIMP

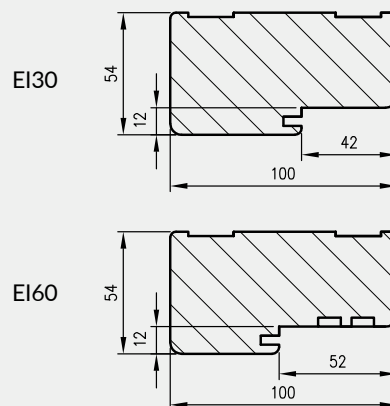

Przekrój pionowy drzwi p.poż.

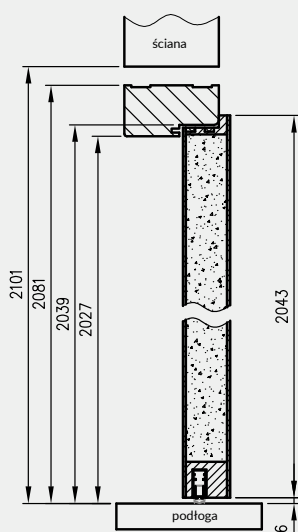

wymagana wysokość otworu w murze 2101 mm

do drzwi jednoskrzydłowych

	A	B	C	D
80	804	828	912	952
90	904	928	1012	1052
100	1004	1028	1112	1152
110	1104	1128	1212	1252

do drzwi dwuskrzydłowych

	A	B	C	D
160	1635	1659	1743	1783
170	1735	1759	1843	1883
180	1835	1859	1943	1983
190	1935	1959	2043	2083
200	2035	2059	2143	2183

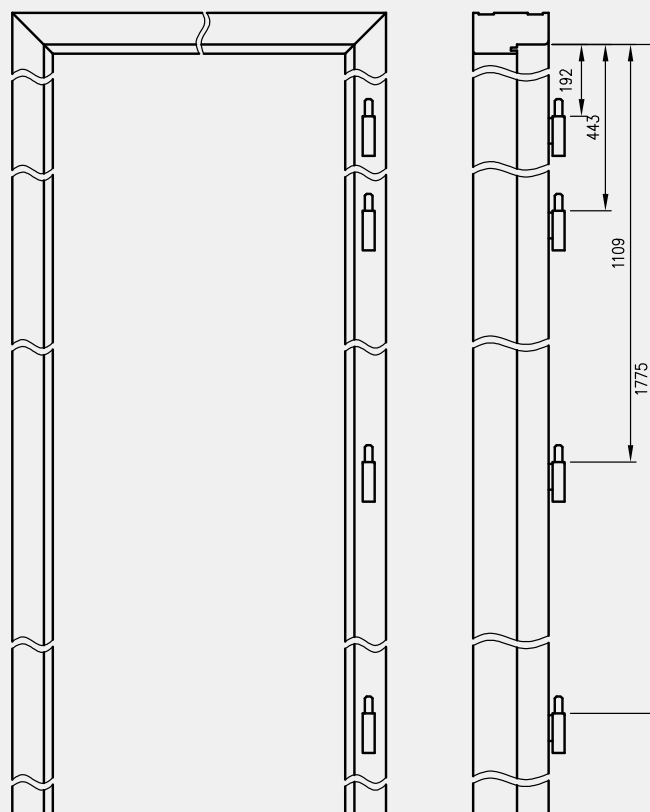

Przekrój poziomy ościeżnicy w murze

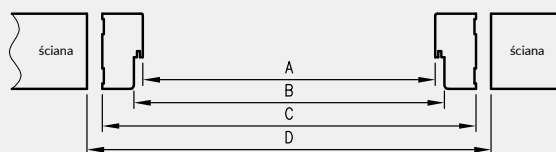

D - wymagana szerokość otworu w murze

# OŚCIEŻNICA METALOWA P.POŻ.

## KONSTRUKCJA

Ościeżnica metalowa wykonana z blachy ze stali węglowej konstrukcyjnej o grubości co najmniej 1,5 mm, konstrukcja spawana, malowana proszkowo na kolor brąz lub biały.

## ZASTOSOWANIE

Ościeżnica ma zastosowanie do drzwi wewnętrznych wejściowych przeciwpożarowych OLIMP EI30 i EI60.

## W STANDARDZIE

- » 4 zawiasy
- » uszczelka o podwyższonych właściwościach ogniochronnych

## CENY OŚCIEŻNIC METALOWYCH EI30 I EI60

szerokość drzwi	kolor: biały, brąz	
„80” - „90”	478 zł netto	587,94 zł brutto
„100” - „110”	499 zł netto	613,77 zł brutto
„160” - „180”	749 zł netto	921,27 zł brutto
„190” - „200”	789 zł netto	970,47 zł brutto
„210” - „220”	828 zł netto	1018,44 zł brutto

Przekrój pionowy drzwi p.poż.

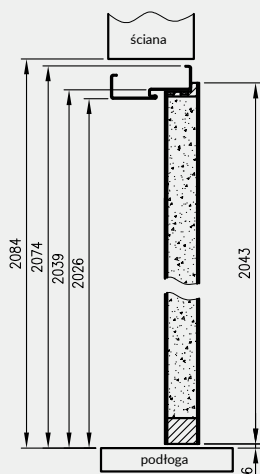

wymagana wysokość otworu w murze 2084 mm

Przekrój ościeżnicy metalowej p.poż. do skrzydeł OLIMP

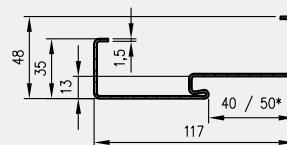

\* dla EI-30 - wrąb 40 mm  
dla EI-60 - wrąb 50 mm

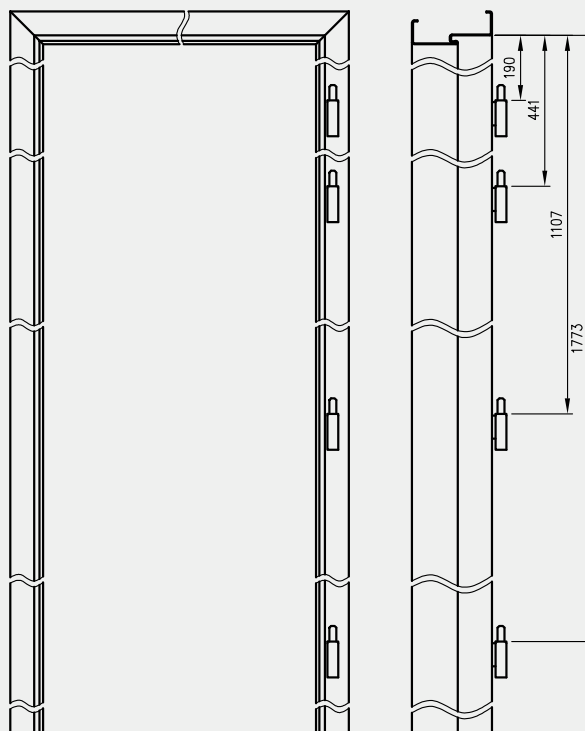

Przekrój poziomy ościeżnicy w murze

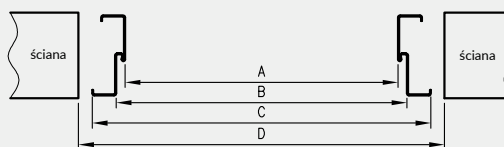

D - wymagana szerokość otworu w murze

Dotyczy drzwi pojedynczych

	A	B	C	D
„80”	800	826	896	916
„90”	900	926	996	1016
„100”	1000	1026	1096	1116
„110”	1100	1126	1196	1216

Dotyczy drzwi podwójnych

	A	B	C	D
„160”	1635	1661	1731	1751
„170”	1735	1761	1831	1851
„180”	1835	1861	1931	1951
„190”	1935	1961	2031	2051
„200”	2035	2061	2131	2151
„210”	2135	2161	2231	2251
„220”	2235	2261	2331	2351

Wykonanie zgodne z Aprobata Techniczna ITB AT-15-7506/2010

$$\text{cena drzwi jednoskrzydłowych} = \text{cena skrzydła czynnego} + \text{cena ościeżnicy metalowej p.poż.}$$

$$\text{cena drzwi dwuskrzydłowych} = \text{cena skrzydła czynnego} + \text{cena skrzydła biernego (skrzydło czynne + dopłata)} + \text{cena ościeżnicy metalowej p.poż.}$$

skrzydła drzwiowe wewnętrzne wejściowe

<b>MODEL</b>	dekor DRE-Cell, laminat CPL gr. 0,15-0,20 mm i dekor 3D
<b>ATHOS 10</b>	1150 zł netto <b>1414,50 zł brutto</b>

Cena kompletu zawiera skrzydło, ościeżnicę drewnianą i próg drewniany.

biały (struktura)	biała mat	sosna biała	wiąz syberyjski	dąb piaskowy	dąb bielony ryfla	jesion	buk	olcha	dąb złoty	calvados	dąb złoty ryfla	wisnia ciemna	<b>Dekor DRE-Cell</b>
					orzech	orzech ciemny ryfla	orzech satyna	dąb szary ryfla***	wiąz tabac	wiąz antracyt	wenge ciemne	dąb vintage	
								wiąz	orzech amerykański	heban	dąb polski 3D	dąb grand	
biały	biel szlachetna VF7206	szary jasny	szary ciemny	akacja	miodowy dąb	kasztan	dąb gray	dąb walijski	orzech	orzech celini	beton 1 F6462		<b>laminat CPL</b>

\*\*\* dekor tylko w ustojeniu poziomym

### DRZWI TECHNICZNE ATHOS SPEŁNIAJĄ:

- » klasa odporności ogniowej: EI<sub>1</sub>30
- » klasa dymoszczelności: Sa, Sm
- » klasa wytrzymałości mechanicznej: 4
- » klasa izolacyjności akustycznej: Rw=32 dB

### ZASTOSOWANIE

Drzwi wewnętrzne wejściowe przeciwpożarowe, stosowane w budownictwie mieszkaniowym, użyteczności publicznej oraz budynkach zamieszkania zbiorowego, a także pomieszczeniach gospodarczych i technicznych.

Drzwi sprzedawane są wyłącznie w komplecie z ościeżnicą drewnianą i progim drewnianym.

### W STANDARDZIE SKRZYDŁA

- » rama z klejunki iglastej
- » wypełnienie płyta wiórowa pełna
- » krawędź prosta
- » zamek wpuszczany na wkładkę patentową
- » 3 zawiasy przykręcane

### OPCJE ZA DOPLATĄ

- » samozamykacz DORMA 190 zł | **233,70 zł**
- » samozamykacz GEZE 230 zł | **282,90 zł**
- » skrzydło „100” 75 zł | **92,25 zł**

W celu spełnienia warunków APROBATY TECHNICZNEJ do drzwi o odporności ogniowej EI 30 – należy zastosować samozamykacz.



ATHOS 10

ościeżnica drewniana - widok z przodu

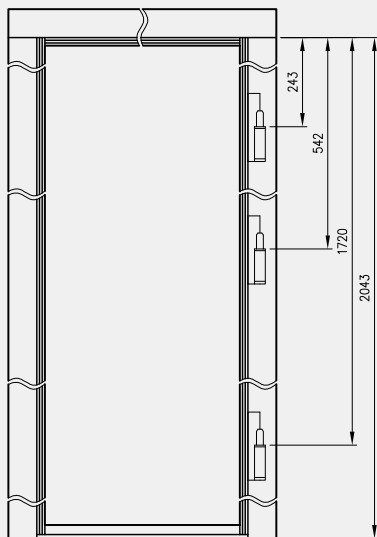

przekrój pionowy drzwi Athos

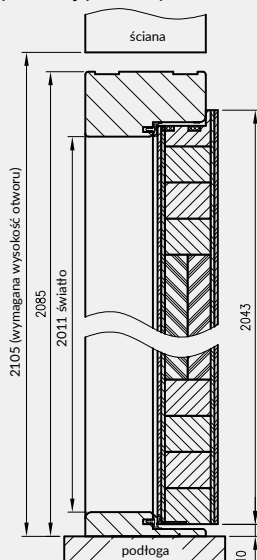

przekrój ościeznicy drewnianej p.poż. do skrzydeł Athos



	A	B	C	D
„80”	800	824	908	948
„90”	900	924	1008	1048
„100”	1000	1024	1108	1148

D - wymagana szerokość otworu w murze

## MODEL

dekor DRE-Cell, laminat CPL gr. 0,15-0,20 mm lub dekor 3D

FORCA 10

2040 zł netto 2509,20 zł brutto

Cena kompletu zawiera skrzydło, ościeżnicę drewnianą, próg drewniany, klamko/klamkę i rozetę PRESTIGE z zabezpieczeniem wkładki i dwie wkładki patentowe DRAGON.

Dekor DRE-Cell	biały (struktura)	biała mat	sosna biała	wiąz syberyjski	dąb piaskowy	dąb bielony ryfla	jesion	buk	olcha	dąb złoty	calvados	dąb złoty ryfla	wisnia ciemna
	orzech	orzech satyna	orzech ciemny ryfla	dąb szary ryfla***	wiąz tabac	wiąz antracyt	wenge ciemne	dąb vintage					
Dekor 3D	wiąz	orzech amerykański	heban	dąb polski 3D	dąb grand								
Laminat CPL	biały	biel szlachetna VVF7206	szary jasny	szary ciemny	akacja	miodowy dąb	kasztan	dąb gray	dąb walijski	orzech	orzech celini	beton 1 F6462	

\*\*\* dekor tylko w ustawieniu poziomym

### DRZWI TECHNICZNE FORCA SPEŁNIAJĄ:

- » klasa antywłamaniowości: RC3 (wg PN-EN 1627:2012) klasa C (wg PN-B-92270:1999)
- » klasa odporności ogniowej: EI<sub>30</sub>
- » klasa dymoszczelności: Sa, Sm
- » klasa wytrzymałości mechanicznej: 4
- » klasa izolacyjności akustycznej: Rw=37 dB

### ZASTOSOWANIE

Drzwi wewnętrzne wejściowe przeciwpożarowe, antywłamaniowe, stosowane w budownictwie mieszkaniowym, użyteczności publicznej oraz budynkach zamieszkania zbiorowego, a także pomieszczeniach gospodarczych i technicznych. Drzwi sprzedawane są wyłącznie w komplecie z ościeżnicą drewnianą, progiem drewnianym, klamką, rozetą i dwiema wkładkami patentowymi.

### W STANDARDZIE SKRZYDŁA

- » rama z klejki iglastej
- » wypełnienie płyta wiórowa pełna
- » krawędź prosta
- » linki stalowe
- » zamek listwowy 5-cio punktowy
- » 3 zawiasy przykręcane

### OPCJE ZA DOPŁATĄ

- » samozamykacz DORMA 190 zł | 233,70 zł
- » samozamykacz GEZE 230 zł | 282,90 zł
- » skrzydło „100” 100 zł | 123,00 zł

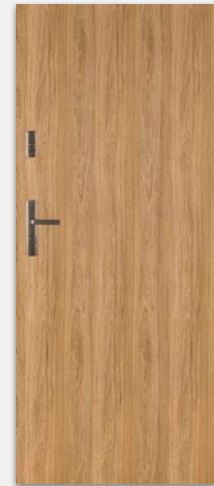

FORCA 10

W celu spełnienia warunków APROBATY TECHNICZNEJ do drzwi o odporności ogniowej EI 30 i antywłamaniowości - należy zastosować samozamykacz i klamkę PRESTIGE z rozetą. Zdjęcie klamki i rozety - str. 123.

ościeżnica drewniana - widok z przodu

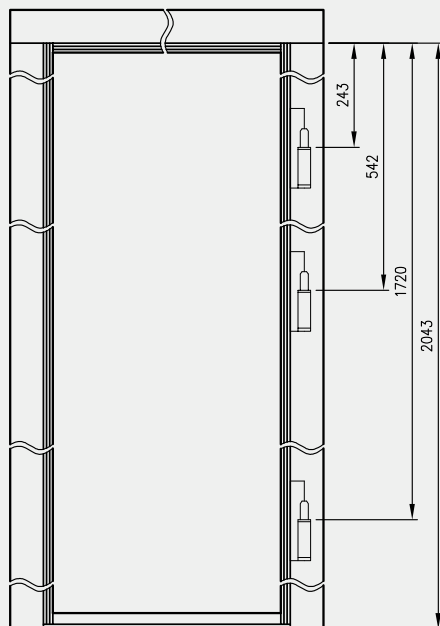

przekrój pionowy drzwi Forca

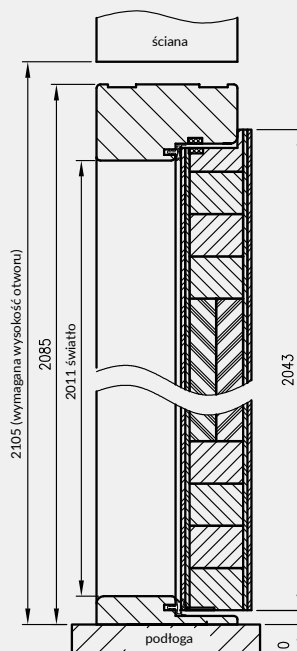

Przekrój nadproża ościeżnicy drewnianej do skrzydeł Forca

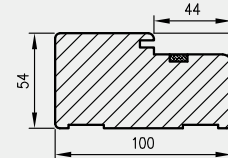

Przekrój poziomy ościeżnicy w murze

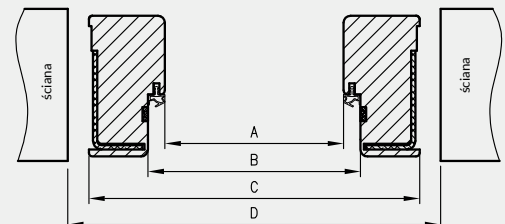

	A	B	C	D
„80”	800	824	908	948
„90”	900	924	1008	1048
„100”	1000	1024	1108	1148

D - wymagana szerokość otworu w murze

MODEL	szerokość „60”, „70”, „80”		szerokość „90”	
GALLA 1 decormat, przezroczysta	550 zł netto	676,50 zł brutto	610 zł netto	750,30 zł brutto
GALLA 1 decormat brąz, grafit	640 zł netto	787,20 zł brutto	700 zł netto	861,00 zł brutto
GALLA 2-3	550 zł netto	676,50 zł brutto	610 zł netto	750,30 zł brutto
GALLA 8-13	630 zł netto	774,90 zł brutto	700 zł netto	861,00 zł brutto

UWAGA: ceny dotyczą drzwi rozwiernych i przesuwnych.

### OPCJE ZA DOPŁATĄ

» podcięcie wentylacyjne w drzwiach rozwiernych 50 zł | 61,50 zł  
(w „80” i „90” spełnia wymogi wentylacyjności)



GALLA 1  
przezroczysta



GALLA 1  
decormat



GALLA 1  
decormat brąz



GALLA 1  
decormat grafit



GALLA 2  
szkło piaskowane  
paski przezroczyste

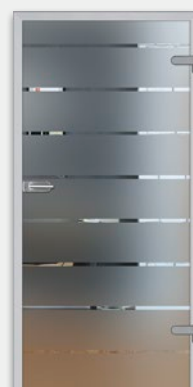

GALLA 3  
szkło piaskowane  
paski przezroczyste



GALLA 8  
szyba decormat  
wzór trawiony  
chemicznie



GALLA 9  
szyba decormat  
wzór trawiony  
chemicznie



GALLA 10  
szyba decormat  
wzór trawiony  
chemicznie

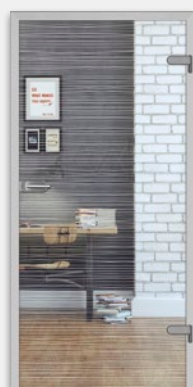

GALLA 10  
szyba przezroczysta  
wzór sitodruk



GALLA 11  
szyba decormat  
wzór trawiony  
chemicznie



GALLA 11  
szyba przezroczysta  
wzór sitodruk



GALLA 12  
szyba decormat  
wzór sitodruk



GALLA 13  
szyba decormat  
wzór sitodruk

Skrzydła w postaci tafli szklanej ze szkła hartowanego o gr. 8 mm.

MODEL	szerokość „60”, „70”, „80”		szerokość „90”	
GRACCA 1-16	1400 zł netto	1722,00 zł brutto	1550 zł netto	1906,50 zł brutto

UWAGA: ceny dotyczą drzwi rozwiernych i przesuwnych.

### OPCJE ZA DOPŁATĄ

» podcięcie wentylacyjne w drzwiach rozwiernych 50 zł | 61,50 zł  
(w „80” i „90” spełnia wymogi wentylacyjności)

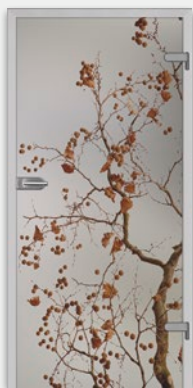

GRACCA 1



GRACCA 2



GRACCA 3



GRACCA 3  
przezroczysta

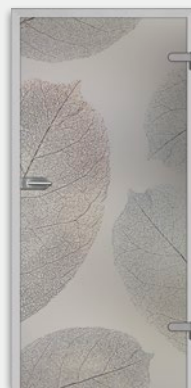

GRACCA 4



GRACCA 5



GRACCA 6



GRACCA 6  
przezroczysta



GRACCA 7



GRACCA 8



GRACCA 9



GRACCA 10



GRACCA 11



GRACCA 12



GRACCA 13

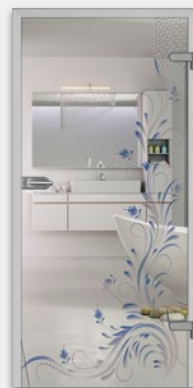

GRACCA 14  
przezroczysta



GRACCA 15



GRACCA 16

Skrzydła w postaci tafli szklanej ze szkła hartowanego o gr. 8 mm z ceramicznym, trwałym nadrukiem cyfrowym przedstawianego wzoru.

MODEL	szerokość „60”, „70”, „80”		szerokość „90”	
GRACCA 17-22	1400 zł netto	1722,00 zł brutto	1550 zł netto	1906,50 zł brutto
GRACCA 23-26	900 zł netto	1107,00 zł brutto	970 zł netto	1193,10 zł brutto

UWAGA: ceny dotyczą drzwi rozwiernych i przesuwnych.

### OPCJE ZA DOPŁATĄ

» podcięcie wentylacyjne w drzwiach rozwiernych 50 zł | 61,50 zł  
(w „80” i „90” spełnia wymogi wentylacyjności)



GRACCA 17

GRACCA 18

GRACCA 19

GRACCA 20

GRACCA 21

GRACCA 22

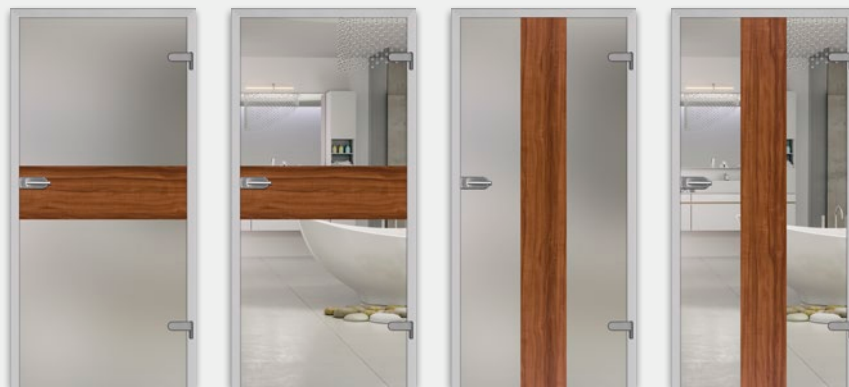

GRACCA 23

GRACCA 23  
przezroczysta

GRACCA 24

GRACCA 24  
przezroczysta

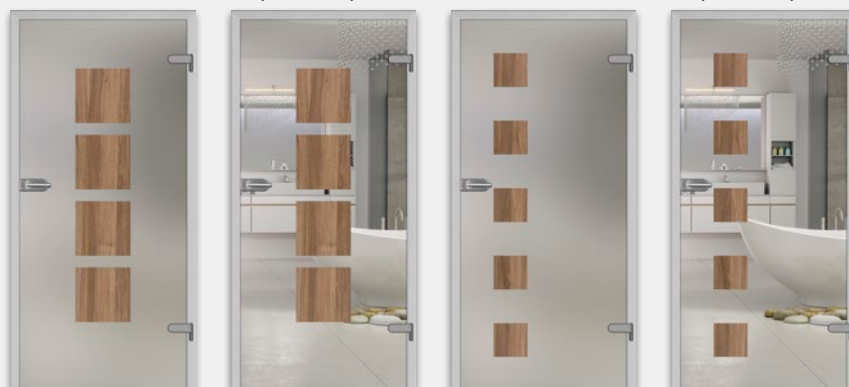
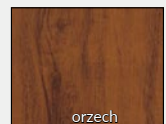

GRACCA 25

GRACCA 25  
przezroczysta

GRACCA 26

GRACCA 26  
przezroczysta

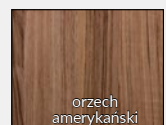

Skrzydła w postaci tafli szklanej ze szkła hartowanego o gr. 8 mm z ceramicznym, trwałym nadrukiem cyfrowym przedstawianego wzoru.

Modele Gracca 23, 24, 25, 26 są dostępne w cyfrowym nadruku imitującym dekory: orzech cell i orzech amerykański 3D.

MODEL	szerokość „60”, „70”, „80”		szerokość „90”	
GOSSA 1-11	1150 zł netto	1414,50 zł brutto	1250 zł netto	1537,50 zł brutto

UWAGA: ceny dotyczą drzwi rozwiernych i przesuwnych.

### OPCJE ZA DOPŁATĄ

» podcięcie wentylacyjne w drzwiach rozwiernych 75 zł | 92,25 zł  
(w „80” i „90” spełnia wymogi wentylacyjności)



GOSSA 1

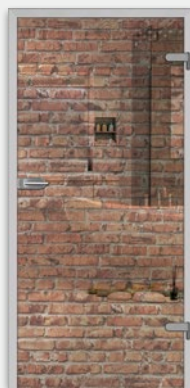

GOSSA 1  
przezroczysta



GOSSA 2



GOSSA 2  
przezroczysta



GOSSA 3



GOSSA 3  
przezroczysta

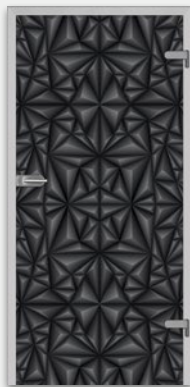

GOSSA 4



GOSSA 4  
przezroczysta



GOSSA 5



GOSSA 5  
przezroczysta



GOSSA 6



GOSSA 6  
przezroczysta



GOSSA 7

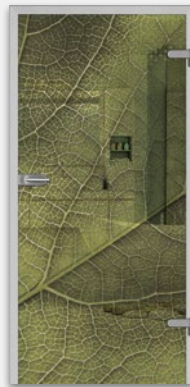

GOSSA 7  
przezroczysta



GOSSA 8



GOSSA 9  
przezroczysta



GOSSA 10



GOSSA 11

Skrzydła w postaci tafli szklanej laminowanej, składającej się z dwóch szyb hartowanych o gr. 4 mm sklejonych folią z wydrukiem doskonałej jakości.



MODEL	szerokość „60”, „70”, „80”		szerokość „90”	
GOSSA 12-29	1150 zł netto	1414,50 zł brutto	1250 zł netto	1537,50 zł brutto

UWAGA: ceny dotyczą drzwi rozwiernych i przesuwnych.

**OPCJE ZA DOPŁATĄ**

» podcięcie wentylacyjne w drzwiach rozwiernych 75 zł | 92,25 zł  
(w „80” i „90” spełnia wymogi wentylacyjności)



GOSSA 12



GOSSA 13



GOSSA 14



GOSSA 15

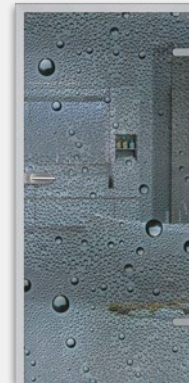

GOSSA 16  
przeźroczysta



GOSSA 17



GOSSA 18



GOSSA 19



GOSSA 20

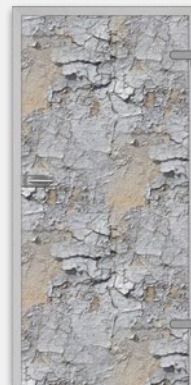

GOSSA 21



GOSSA 22

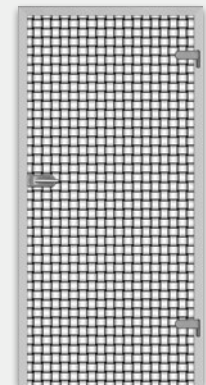

GOSSA 23



GOSSA 24



GOSSA 25



GOSSA 26



GOSSA 27

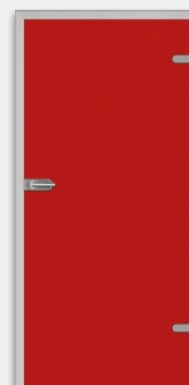

GOSSA 28



GOSSA 29

Skrzydła w postaci tafli szklanej laminowanej, składającej się z dwóch szyb hartowanych o gr. 4 mm sklejonych folią z wydrukiem doskonałej jakości.

Modele GOSSA 26-29 - skrzydła w postaci tafli szklanej laminowanej, składającej się z dwóch malowanych szyb hartowanych o gr. 4 mm sklejonych folią.

Szerokość skrzydeł: jednoskrzydłowe „60”÷„90”.

Ceny ościeżnic: regulowanych str. 140-141, prostych str. 145, informacje techniczne: 138, okucia: 139

# INFORMACJE TECHNICZNE

DOTYCZY DRZWI SZKLANYCH GALLA, GOSSA, GRACCA

## WYMIARY SKRZYDEŁ I ROZMIESZCZENIE OKUĆ

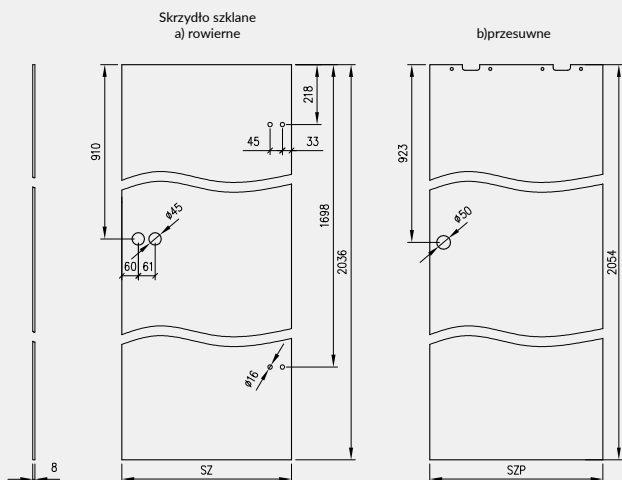

Skrzydło stanowi tafła szklana, z bezpiecznego, jednolitego lub klejonego, szkła hartowanego o grubości 8 mm, w której znajdują się otwory pozwalające na zamocowanie:

- » zawiasów i zamka w drzwiach rozwiernych
- » uchwytu muszelkowego oraz górnych uchwytów montażowych w drzwiach przesuwnych

## ZASTOSOWANIE

Drzwi szklane mają zastosowanie jako drzwi wewnętrzne w budynkach mieszkalnych jedno i wielorodzinnych, budynkach zamieszkania zbiorowego oraz budynkach użyteczności publicznej.

## STRONY SKRZYDEŁ SZKLANYCH

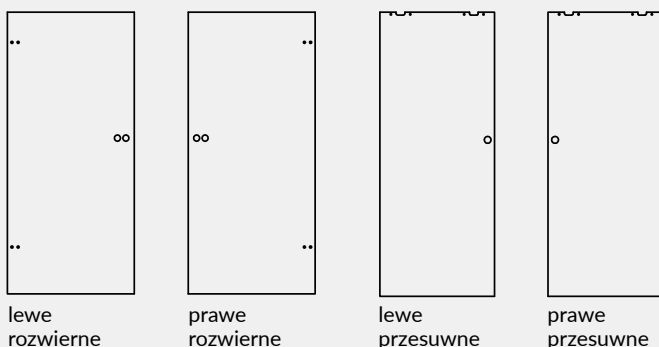

Kolekcje GALLA i GRACCA posiadają awers i rewers skrzydeł. Kolekcja GOSSA posiada jednakowy wzór z obu stron, widoczne powierzchnie szyb są gładkie.

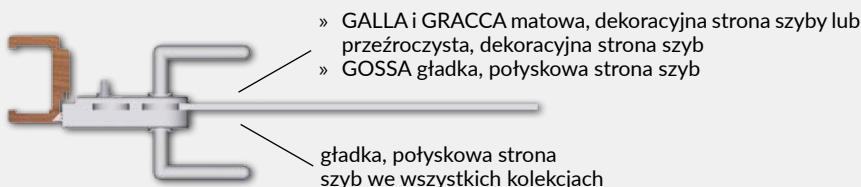

## SZEROKOŚĆ SKRZYDEŁ

Symbol wym. drzwi	SZ	SZP
„60”	617	630
„70”	717	730
„80”	817	830
„90”	917	930

SZ – szerokość skrzydła szklanego rozwiernego

SZP – szerokość skrzydła szklanego przesuwnego

## WYSOKOŚĆ SKRZYDEŁ

2036 mm – wysokość skrzydeł szklanych rozwiernych

2054 mm – wysokość skrzydeł szklanych przesuwnych

UWAGA: Nie można skracać skrzydeł szklanych.

## SZCZELINY PROGOWE

Standardowa wysokość szczeliny pomiędzy skrzydłem a gotową podłogą wynosi 8 mm.

## UWAGI DOTYCZĄCE ZAWIASÓW

Ościeżnice do skrzydeł szklanych rozwiernych powinny posiadać 2 zawiasy czopowe  $\varnothing 15$  mm.

Zapewnienie powierzchni wentylacyjnej w drzwiach szklanych rozwiernych

Symbol wym. drzwi	drzwi rozwierne z podcięciem wentylacyjnym	
	powierzchnia wentylacyjna podcienia i prześwitu 8 mm [m <sup>2</sup> ]	wymagany prześwit dla spełnienia wymogu wentylacyjności [w mm]
„90”	0,027	2
„80”	0,024	5,5
„70”	0,021	10*
„60”	0,017	16*

\* - drzwi „60” i „70” nie spełniają wymogów wentylacyjności.

Podcienia wentylacyjne (tylko drzwi rozwierne)

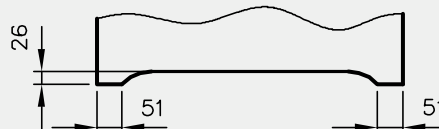

Zastosowanie podcienia wentylacyjnego w drzwiach szklanych rozwiernych o szerokości „80”-„90” oraz standardowego prześwitu (8 mm) zapewni spełnienie wymogu wentylacyjności - 0,022 m<sup>2</sup> całkowitej powierzchni wentylacyjnej.

# OKUCIA DRZWI SZKLANYCH

ROZWIERNYCH

## DOBÓR ZAMKÓW DO DRZWI SZKLANYCH

Ze względu na stronę drzwi (lewe / prawe):

- zamki firmy Metalbud oraz Geze w wersji WC są skonfigurowane, do drzwi lewych należy zamówić zamek lewy, do drzwi prawych należy zamówić zamek prawy
- zamki pozostałych firm są uniwersalne (można je skonfigurować na lewy lub prawy).

W przypadku drzwi z zamkiem łazienkowym należy wybrać jedną z poniższych kombinacji (różniących się stroną drzwi i/lub rozmieszczeniem blokady wc) odzwierciedlającą sytuację w miejscu montażu:

rys. 1. drzwi prawe / blokada na zewnątrz

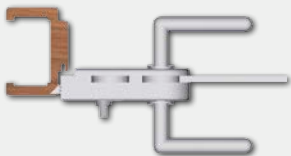

rys. 2. drzwi lewe / blokada na zewnątrz

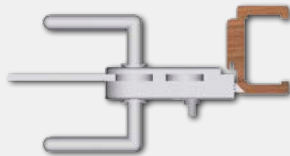

rys. 3. drzwi prawe / blokada wewnątrz

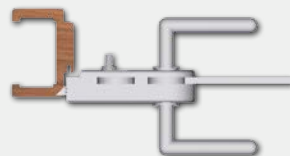

rys. 4. drzwi lewe / blokada wewnątrz

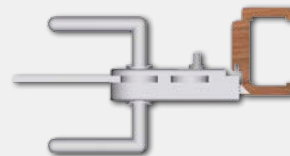

zamki firmy Geze i Metalbud – wybrać zamek wc prawyzew.  
pozostałe zamki – wybrać zamek lewy\*

zamki firmy Geze i Metalbud – wybrać zamek wc lewyzew.  
pozostałe zamki – wybrać zamek lewy\*

zamki firmy Geze i Metalbud – wybrać zamek wc prawyew.  
pozostałe zamki – wybrać zamek prawy\*

zamki firmy Geze i Metalbud – wybrać zamek wc lewyew.  
pozostałe zamki – wybrać zamek prawy\*

\* W zamkach wc, z wyłączeniem zamków firmy Geze i Metalbud, określenie „lewy”, „prawy” odnosi się do ułożenia blokady wc: określenie „zamek lewy” oznacza, że blokada będzie po zewnętrznej stronie drzwi, natomiast w „zamku prawym” - blokada łazienkowa będzie po wewnętrznej stronie drzwi.

## OKUCIA



zamek aluminium



zamek aluminium łazienkowy\*\*\*



zamek aluminium na klucz zwykły



zamek aluminium na wkładkę\*\*



zawias aluminium



zamek GEZE



zamek GEZE łazienkowy\*\*\*



zamek GEZE na klucz zwykły



zamek GEZE na wkładkę\*\*



zawias GEZE



zamek stal



zamek stal łazienkowy\*\*\*



zamek stal na klucz zwykły



zamek stal na wkładkę\*\*



zawias stal



zamek stal Metal-Bud prostokątny



zamek stal łazienkowy\*\*\* Metal-Bud prostokątny



zamek stal na klucz zwykły Metal-Bud prostokątny



zamek stal na wkładkę\*\* Metal-Bud prostokątny



zawias stal Metal-Bud prostokątny



zamek stal Metal-Bud zaokrąglony



zamek stal łazienkowy\*\*\* Metal-Bud zaokrąglony



zamek stal na klucz zwykły Metal-Bud zaokrąglony



zamek stal na wkładkę\*\* Metal-Bud zaokrąglony



zawias stal Metal-Bud zaokrąglony

Cennik okuć	aluminium	stal nierdzewna	srebrna Anoda GEZE***	stal nierdzewna METALBUD prostokątny	stal nierdzewna METALBUD zaokrąglony
zamek oszczędnościowy + klamka + zawiasy + nasadki	450 zł <b>553,50 zł</b>	600 zł <b>738,00 zł</b>	590 zł <b>725,70 zł</b>	320 zł <b>393,60 zł</b>	330 zł <b>405,90 zł</b>
zamek na klucz + klamka + zawiasy + nasadki	450 zł <b>553,50 zł</b>	600 zł <b>738,00 zł</b>	590 zł <b>725,70 zł</b>	320 zł <b>393,60 zł</b>	330 zł <b>405,90 zł</b>
zamek na wkładkę** + klamka + zawiasy + nasadki	450 zł <b>553,50 zł</b>	600 zł <b>738,00 zł</b>	590 zł <b>725,70 zł</b>	320 zł <b>393,60 zł</b>	330 zł <b>405,90 zł</b>
wkładka patentowa 21/26	60 zł <b>73,80 zł</b>	60 zł <b>73,80 zł</b>	60 zł <b>73,80 zł</b>	60 zł <b>73,80 zł</b>	60 zł <b>73,80 zł</b>
zamek WC* + klamka + zawiasy + nasadki	540 zł <b>664,20 zł</b>	690 zł <b>848,70 zł</b>	770 zł <b>947,10 zł</b>	380 zł <b>467,40 zł</b>	390 zł <b>479,70 zł</b>

\*\* Wkładkę patentową 21/26 należy zakupić oddzielnie (patrz tabela powyżej)

\*\*\* zamek WC - dobór zamka WC patrz wyżej

$$\boxed{\text{cena kompletu}} = \boxed{\text{cena tafli szklanej}} + \boxed{\text{cena ościeżnicy}} + \boxed{\text{cena kpl. okuć}}$$

# OŚCIEŻNICE REGULOWANE

Z KĄTOWNIKIEM K63 I N63

## KONSTRUKCJA

Ościeżnica regulowana jest wykonana z wysokogatunkowej płyty drewnopochodnej MDF. Od strony ekspozycyjnej pokryta jest w całości drewnopodobną folią dekoracyjną DRE-Cell Decor, folią 3D, folią Finish, malowane\*\* - w konfiguracji z kątownikiem K63 lub okleiną naturalną w konfiguracji z kątownikiem N63. Jej konstrukcja pozwala na zastosowanie do ścian o grubości od 75 - 320 mm oraz na regulację +20 mm.

\*\* Dla zapewnienia wysokiej jakości ościeżnic malowanych, przed lakierowaniem są one oklejone specjalnym materiałem stanowiącym jednolity podkład.

## ZASTOSOWANIE

Ościeżnica regulowana ma zastosowanie do:

- » drzwi wewnętrznołokalowych przylgowych (do wszystkich kolekcji ramowych oraz płytowych o szerokości „90” i szerszych, ościeżnica powinna posiadać 3 zawiasy  $\varnothing$  13,5 mm).
- » drzwi wejściowych ENTER (zawiera 3 zawiasy  $\varnothing$  13,5 mm, dodatkowy zaczep - dopłata 20 zł netto)
- » drzwi szklanych („ORC” wyposażone w 2 zawiasy  $\varnothing$  15 mm, specjalny zaczep i uszczelkę).

## ZAWARTOŚĆ KOMPLETU

Belka główna (element poziomy i dwa pionowe wraz z elementami maskującymi), uszczelka drzwiowa, zestaw zawiasów, komplet elementów przeznaczonych do zmontowania ościeżnicy wg dołączonej instrukcji. Ościeżnice pakowane są w opakowania kartonowe.



Przekrój ościeżnicy regulowanej natura

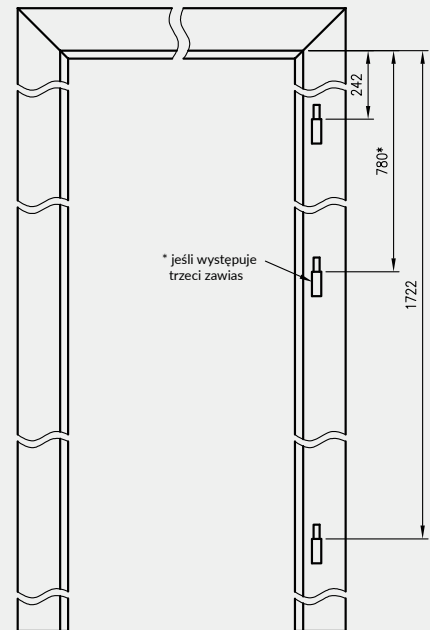

Przekrój OR/ORC z ką. K63

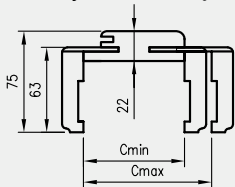

Przekrój OR/ORC Natura z ką. N63

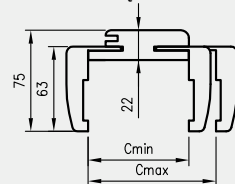

Przekrój pionowy drzwi przylgowych OR

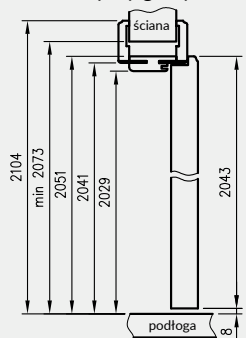

Przekrój pionowy drzwi szklanych ORC

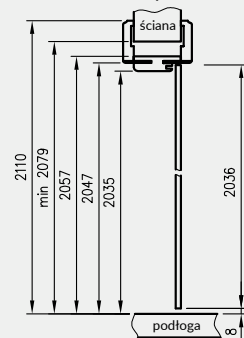

wymagana wysokość otworu w murze 2073 mm (2079 mm dla drzwi szklanych)

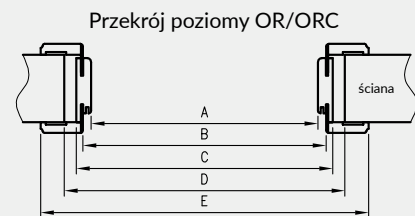

D - wymagana szerokość otworu w murze

## CENY OŚCIEŻNIC REGULOWANYCH Z KĄTOWNIKIEM K63 I N63

Grubość muru	OR Finish z ką. K63		OR/ORC Cell i 3D z ką. K63		OR/ORC Natura z ką. N63		OR/ORC malowane z ką. K63				
	Cmin	Cmax	netto	brutto	netto	brutto	netto	brutto			
75	95	176 zł	216,48 zł	214 zł	263,22 zł	336 zł	413,28 zł	368 zł	452,64 zł	301 zł	370,23 zł
95	115	184 zł	226,32 zł	224 zł	275,52 zł	346 zł	425,58 zł	379 zł	466,17 zł	312 zł	383,76 zł
120	140	191 zł	234,93 zł	233 zł	286,59 zł	357 zł	439,11 zł	389 zł	478,47 zł	324 zł	398,52 zł
140	160	197 zł	242,31 zł	242 zł	297,66 zł	373 zł	458,79 zł	406 zł	499,38 zł	337 zł	414,51 zł
160	180	203 zł	249,69 zł	251 zł	308,73 zł	389 zł	478,47 zł	423 zł	520,29 zł	348 zł	428,04 zł
180	200	211 zł	259,53 zł	261 zł	321,03 zł	406 zł	499,38 zł	441 zł	542,43 zł	359 zł	441,57 zł
200	220	217 zł	266,91 zł	271 zł	333,33 zł	422 zł	519,06 zł	458 zł	563,34 zł	373 zł	458,79 zł
220	240	225 zł	276,75 zł	279 zł	343,17 zł	438 zł	538,74 zł	476 zł	585,48 zł	383 zł	471,09 zł
240	260	232 zł	285,36 zł	287 zł	353,01 zł	454 zł	558,42 zł	494 zł	607,62 zł	394 zł	484,62 zł
260	280	238 zł	292,74 zł	297 zł	365,31 zł	471 zł	579,33 zł	512 zł	629,76 zł	406 zł	499,38 zł
280	300	245 zł	301,35 zł	306 zł	376,38 zł	487 zł	599,01 zł	530 zł	651,90 zł	417 zł	512,91 zł
300	320	252 zł	309,96 zł	315 zł	387,45 zł	503 zł	618,69 zł	547 zł	672,81 zł	430 zł	528,90 zł

do drzwi jednoskrzydłowych

	A	B	C	D	E
60	600	624	644	680	750
70	700	724	744	780	850
80	800	824	844	880	950
90	900	924	944	980	1050
100	1000	1024	1044	1080	1150
110	1100	1124	1144	1180	1250

do drzwi dwuskrzydłowych

	A	B	C	D	E
100d	1035	1059	1079	1115	1185
110d	1135	1159	1179	1215	1285
120	1235	1259	1279	1315	1385
130	1335	1359	1379	1415	1485
140	1435	1459	1479	1515	1585
150	1535	1559	1579	1615	1685
160	1635	1659	1679	1715	1785
170	1735	1759	1779	1815	1885
180	1835	1859	1879	1915	1985
190	1935	1959	1979	2015	2085
200	2035	2059	2079	2115	2185

Cena ościeżnicy do drzwi dwuskrzydłowych: +30%

# OŚCIEŻNICE REGULOWANE

Z KĄTOWNIKIEM T80 LUB T63

## KONSTRUKCJA

Ościeżnica regulowana z kątownikiem T80 lub T63 wyposażona jest w kątowniki z małymi promieniami zaokrąglenia profilu poprzecznego. Wykonana jest z wysokogatunkowej płyty drewnopochodnej MDF. Od strony ekspozycyjnej pokryta jest w całości drewnopodobną folią dekoracyjną DRE-Cell Decor, folią 3D, laminatem CPL gr. 0,15 - 0,2 mm, okleiną naturalną (tylko kątownik T80) lub jest malowana \*\*. Jej konstrukcja pozwala na zastosowanie do ścian o grubości od 75 - 320 mm oraz na regulację +20 mm.

\*\* Dla zapewnienia wysokiej jakości ościeżnic malowanych, przed lakierowaniem są one oklejone specjalnym materiałem stanowiącym jednolity podkład.



## ZASTOSOWANIE

Ościeżnica może być zastosowana do drzwi wewnętrznych - przylgowych z krawędzią prostą oraz do drzwi szklanych (ORC).

## ZAWARTOŚĆ KOMPLETU

Belka główna (element poziomy i dwa pionowe wraz z elementami maskującymi), uszczelka drzwiowa, zestaw zawiasów, komplet elementów przeznaczonych do zamontowania ościeżnicy wg dołączonej instrukcji. Ościeżnice pakowane są w opakowania kartonowe.

Wszystkie ościeżnice do kolekcji drzwi ramowych oraz ościeżnice 90 i szersze powinny być wyposażone w 3 zawiasy. Ościeżnice do drzwi szklanych wyposażone są w 2 zawiasy  $\varnothing$  15 mm, specjalny zaczep i uszczelkę.

Przekrój ościeżnicy regulowanej z ką. T80

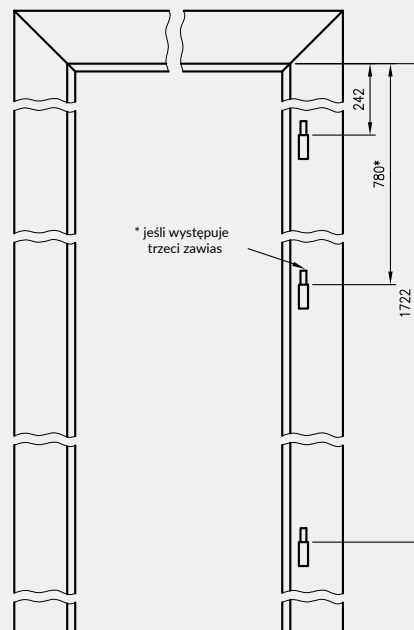

Przekrój OR/ORC z ką. T80

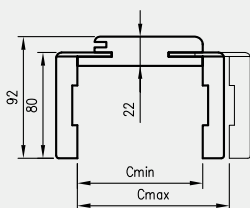

Przekrój OR/ORC z ką. T63

NOWOŚĆ

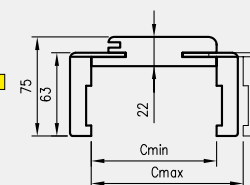

Przekrój pionowy drzwi przylgowych z OR

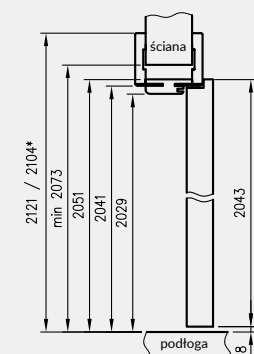

Przekrój pionowy drzwi szklanych z ORC

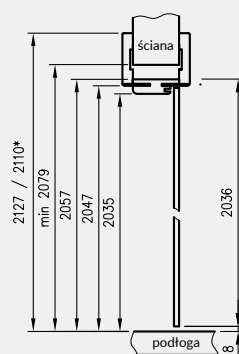

wymagana wysokość otworu w murze 2073 mm (2079 mm dla drzwi szklanych)

Przekrój poziomy OR/ORC

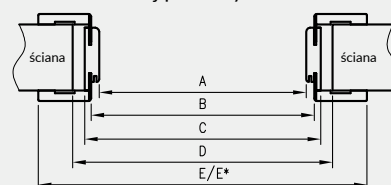

D - wymagana szerokość otworu w murze

## CENY OŚCIEŻNIC REGULOWANYCH Z KĄTOWNIKIEM T80 I T63

Grubość muru	CELL		3D		SZKLANE		CPL		SZKLANE		* NATURA		SZKLANE		MADWIANY		SZKLANE	
	Cmin	Cmax	netto	brutto	netto	brutto	netto	brutto	netto	brutto	netto	brutto	netto	brutto	netto	brutto	netto	brutto
75	95	231 zł	284,13 zł	242 zł	297,66 zł	400 zł	492,00 zł	316 zł	388,68 zł									
95	115	240 zł	295,20 zł	252 zł	309,96 zł	411 zł	505,53 zł	329 zł	404,67 zł									
120	140	249 zł	306,27 zł	262 zł	322,26 zł	421 zł	517,83 zł	341 zł	419,43 zł									
140	160	259 zł	318,57 zł	272 zł	334,56 zł	438 zł	538,74 zł	353 zł	434,19 zł									
160	180	267 zł	328,41 zł	280 zł	344,40 zł	455 zł	559,65 zł	364 zł	447,72 zł									
180	200	277 zł	340,71 zł	290 zł	356,70 zł	473 zł	581,79 zł	376 zł	462,48 zł									
200	220	286 zł	351,78 zł	301 zł	370,23 zł	490 zł	602,70 zł	388 zł	477,24 zł									
220	240	296 zł	364,08 zł	310 zł	381,30 zł	508 zł	624,84 zł	400 zł	492,00 zł									
240	260	304 zł	373,92 zł	319 zł	392,37 zł	526 zł	646,98 zł	411 zł	505,53 zł									
260	280	312 zł	383,76 zł	328 zł	403,44 zł	544 zł	669,12 zł	421 zł	517,83 zł									
280	300	322 zł	396,06 zł	339 zł	416,97 zł	562 zł	691,26 zł	434 zł	533,82 zł									
300	320	331 zł	407,13 zł	347 zł	426,81 zł	579 zł	712,17 zł	445 zł	547,35 zł									

\*\*\* dekor tylko w ustawieniu poziomym

\* tylko kątownik T80

Cena ościeżnicy do drzwi dwuskrzydłowych: +30%

do drzwi jednoskrzydłowych

	A	B	C	D	E	E*
60	600	624	644	680	784	750
70	700	724	744	780	884	850
80	800	824	844	880	984	950
90	900	924	944	980	1084	1050
100	1000	1024	1044	1080	1184	1150
110	1100	1124	1144	1180	1284	1250

do drzwi dwuskrzydłowych

	A	B	C	D	E	E*
100d	1035	1059	1079	1115	1219	1185
110d	1135	1159	1179	1215	1319	1285
120	1235	1259	1279	1315	1419	1385
130	1335	1359	1379	1415	1519	1485
140	1435	1459	1479	1515	1619	1585
150	1535	1559	1579	1615	1719	1685
160	1635	1659	1679	1715	1819	1785
170	1735	1759	1779	1815	1919	1885
180	1835	1859	1879	1915	2019	1985
190	1935	1959	1979	2015	2119	2085
200	2035	2059	2079	2115	2219	2185

\* wymiar dotyczy ościeżnicy z kątownikiem T63

# OŚCIEŻNICE REGULOWANE

O ZMIENNYCH WYSOKOŚCIACH Z KĄTOWNIKIEM T80

W związku z zainteresowaniem Klientów drzwiami w wymiarach niestandardowych wprowadziliśmy do oferty kolekcje Modern, Plus oraz model skrzydła Standard 10 z ościeżnicą regulowaną z kątownikiem T80 w 3 dodatkowych wariantach wysokości.

## ZASTOSOWANIE

Ościeżnica regulowana o zmiennych wysokościach z kątownikiem T80 może być zastosowana do skrzydeł przylgowych Standard 10, Modern, Plus w trzech dodatkowych opcjach wysokości skrzydła: 1983 mm, 2110 mm i 2240 mm.

## ZAWARTOŚĆ KOMPLETU

Belka główna (element poziomy i dwa pionowe wraz z elementami maskującymi), uszczelka drzwiowa, zestaw zawiasów, komplet elementów przeznaczonych do zmontowania ościeżnicy wg dołączonej instrukcji. Ościeżnice pakowane są w opakowania kartonowe.

Wszystkie ościeżnice w 3 dodatkowych opcjach wysokości powinny być wyposażone w 3 zawiasy.

Przekrój OR z ką. T80

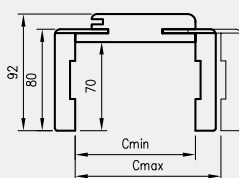

Przekrój pionowy OR

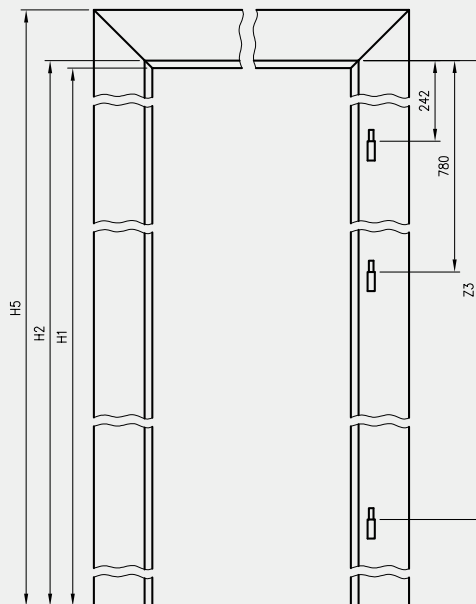
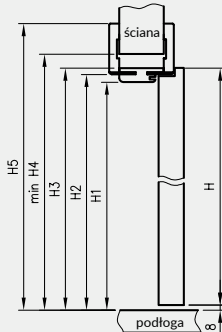

Przekrój poziomy OR

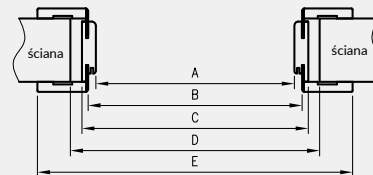

D - wymagana szerokość otworu w murze

H	H1	H2	H3	H4	H5	Z3
1983	1969	1981	1991	2013	2061	1662
2110	2096	2108	2118	2140	2188	1789
2240	2226	2238	2248	2270	2318	1919

H - wysokość skrzydła  
H4 - wymagana wysokość otworu w murze

## CENY OŚCIEŻNIC REGULOWANYCH O ZMIENNYCH WYSOKOŚCIACH Z KĄTOWNIKIEM T80

Grubość muru	P CELL		P CPL						
	wysokość skrzydła 1983 i 2043		wysokość skrzydła 2110 i 2240						
	Cmin	Cmax	netto	brutto					
75	95	231 zł	284,13 zł	277 zł	340,71 zł	242 zł	297,66 zł	288 zł	354,24 zł
95	115	240 zł	295,20 zł	288 zł	354,24 zł	252 zł	309,96 zł	301 zł	370,23 zł
120	140	249 zł	306,27 zł	299 zł	367,77 zł	262 zł	322,26 zł	311 zł	382,53 zł
140	160	259 zł	318,57 zł	310 zł	381,30 zł	272 zł	334,56 zł	323 zł	397,29 zł
160	180	267 zł	328,41 zł	320 zł	393,60 zł	280 zł	344,40 zł	334 zł	410,82 zł
180	200	277 zł	340,71 zł	333 zł	409,59 zł	290 zł	356,70 zł	346 zł	425,58 zł
200	220	286 zł	351,78 zł	344 zł	423,12 zł	301 zł	370,23 zł	358 zł	440,34 zł
220	240	296 zł	364,08 zł	354 zł	435,42 zł	310 zł	381,30 zł	369 zł	453,87 zł
240	260	304 zł	373,92 zł	365 zł	448,95 zł	319 zł	392,37 zł	380 zł	467,40 zł
260	280	312 zł	383,76 zł	375 zł	461,25 zł	328 zł	403,44 zł	390 zł	479,70 zł
280	300	322 zł	396,06 zł	387 zł	476,01 zł	339 zł	416,97 zł	404 zł	496,92 zł
300	320	331 zł	407,13 zł	397 zł	488,31 zł	347 zł	426,81 zł	413 zł	507,99 zł

\*\*dekor tylko w ustawieniu poziomym

do drzwi jednoskrzydłowych

	A	B	C	D	E
60	600	624	644	680	784
70	700	724	744	780	884
80	800	824	844	880	984
90	900	924	944	980	1084
100	1000	1024	1044	1080	1184

do drzwi dwuskrzydłowych

	A	B	C	D	E
120	1235	1259	1279	1315	1419
130	1335	1359	1379	1415	1519
140	1435	1459	1479	1515	1619
150	1535	1559	1579	1615	1719
160	1635	1659	1679	1715	1819
170	1735	1759	1779	1815	1919
180	1835	1859	1879	1915	2019
190	1935	1959	1979	2015	2119
200	2035	2059	2079	2115	2219

# OŚCIEŻNICE REGULOWANE

BEZPRZYLGOWE

## KONSTRUKCJA

Ościeżnica regulowana bezprzylgowa wykonana jest z wysokogatunkowej płyty drewnopochodnej MDF. Od strony ekspozycyjnej pokryta jest w całości drewnopodobną folią dekoracyjną DRE-Cell Decor, folią 3D, laminatem CPL, okleiną naturalną lub malowane\*\*. Jej konstrukcja przystosowana jest do grubości skrzydła 40 mm i pozwala na zastosowanie do ścian o grubości od 75 - 320 mm oraz na regulację +20 mm. W kolorze biała mat możliwy wybór kąta łączenia belek 90°.

\*\* Dla zapewnienia wysokiej jakości ościeżnic malowanych, przed lakierowaniem są one oklejone specjalnym materiałem stanowiącym jednolity podkład.



## ZASTOSOWANIE

Ościeżnica regulowana bezprzylgowa ma zastosowanie do wszystkich kolekcji DRE w wersji bezprzylgowej rozwiiernej.

## ZAWARTOŚĆ KOMPLETU

Belka główna (element poziomy i dwa pionowe) wraz z szerokim kątownikiem (80 mm) o małych promieniach zaokrąglenia profilu przekroju poprzecznego (R2), uszczelka drzwiowa, zestaw zawiasów, komplet elementów przeznaczonych do zmontowania ościeżnicy wg dołączonej instrukcji. Ościeżnice pakowane są w opakowania kartonowe.

Przekrój ościeżnicy regulowanej bezprzylgowej

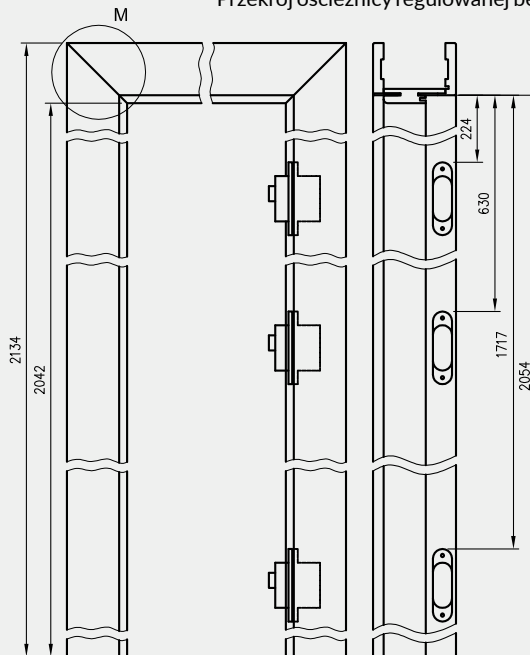

Przekrój ORB 095-300

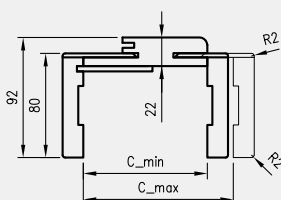

Przekrój pionowy drzwi bezprzylgowych ORB

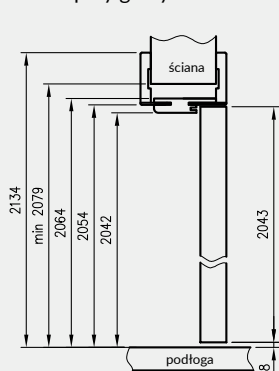

wymagana wysokość otworu w murze 2079 mm

Przekrój ORB 075

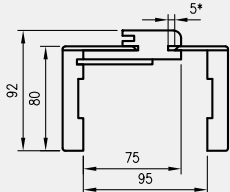

Przekrój poziomy ORB

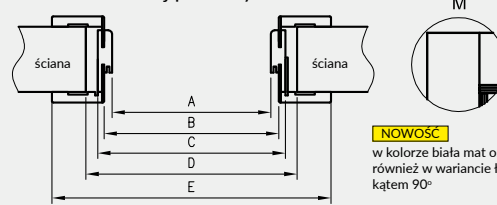

D - wymagana szerokość otworu w murze

**NOWOŚĆ**  
w kolorze biała mat ościeżnica dostępna również w wariancie łączenia belek pod kątem 90°

\* Ościeżnica 075-095 ma odmienny przekrój, dla grubości muru 75-89 mm konieczne będzie samodzielne skrócenie pióra kątownika ruchomego.

## CENY OŚCIEŻNIC REGULOWANYCH BEZPRZYLGOWYCH

Cmin	Cmax	P CELL R CELL P 3D R 3D		P NATURA R NATURA		P MALOWANE R MALOWANE		R CPL P CPL	
		netto	brutto	netto	brutto	netto	brutto	netto	brutto
75	95	506 zł	622,38 zł	678 zł	833,94 zł	592 zł	728,16 zł	522 zł	642,06 zł
95	115	515 zł	633,45 zł	688 zł	846,24 zł	604 zł	742,92 zł	534 zł	656,82 zł
120	140	523 zł	643,29 zł	698 zł	858,54 zł	615 zł	756,45 zł	542 zł	666,66 zł
140	160	532 zł	654,36 zł	714 zł	878,22 zł	627 zł	771,21 zł	553 zł	680,19 zł
160	180	541 zł	665,43 zł	730 zł	897,90 zł	638 zł	784,74 zł	561 zł	690,03 zł
180	200	550 zł	676,50 zł	748 zł	920,04 zł	649 zł	798,27 zł	572 zł	703,56 zł
200	220	559 zł	687,57 zł	764 zł	939,72 zł	661 zł	813,03 zł	582 zł	715,86 zł
220	240	567 zł	697,41 zł	781 zł	960,63 zł	672 zł	826,56 zł	590 zł	725,70 zł
240	260	576 zł	708,48 zł	798 zł	981,54 zł	683 zł	840,09 zł	599 zł	736,77 zł
260	280	584 zł	718,32 zł	815 zł	1002,45 zł	693 zł	852,39 zł	608 zł	747,84 zł
280	300	593 zł	729,39 zł	832 zł	1023,36 zł	704 zł	865,92 zł	618 zł	760,14 zł
300	320	601 zł	739,23 zł	849 zł	1044,27 zł	716 zł	880,68 zł	626 zł	769,98 zł

\*\*\*dekor tylko w ustawieniu poziomym

Ceny zawierają również 3 zawiasy z płytkami mocującymi.

Cena ościeżnicy do drzwi dwuskrzydłowych: +50%

### do drzwi jednoskrzydłowych

	A	B	C	D	E
60	627	651	671	711	811
70	727	751	771	811	911
80	827	851	871	911	1011
90	927	951	971	1011	1111
100	1027	1051	1071	1111	1211

### do drzwi dwuskrzydłowych

	A	B	C	D	E
120	1274	1298	1318	1378	1458
130	1374	1398	1418	1478	1558
140	1474	1498	1518	1578	1658
150	1574	1598	1618	1678	1758
160	1674	1698	1718	1778	1858
170	1774	1798	1818	1878	1958
180	1874	1898	1918	1978	2058

Dopłata za kąt łączenia 90° w kolorze biała mat 30 zł | 36,90 zł

# OŚCIEŻNICE REGULOWANE

BEZPRZYLGOWE O ZMIENNYCH WYSOKOŚCIACH

W związku z zainteresowaniem Klientów drzwiami bezprzylgowymi w wymiarach niestandardowych wprowadziliśmy do oferty kolekcje Modern, Plus oraz model skrzydła Standard 10 z ościeżnicą regulowaną bezprzylgową w 3 dodatkowych wariantach wysokości. Konstrukcja ościeżnicy jest taka sama jak ościeżnicy regulowanej bezprzylgowej (różnią się tylko wysokością).

## ZASTOSOWANIE

Ościeżnica regulowana bezprzylgowa o zmiennych wysokościach może być zastosowana do skrzydeł bezprzylgowych Standard 10, Modern, Plus w trzech dodatkowych opcjach wysokości skrzydła: 1983 mm, 2110 mm i 2240 mm.

## ZAWARTOŚĆ KOMPLETU

Belka główna (element poziomy i dwa pionowe wraz z elementami maskującymi), uszczelka drzwiowa, zestaw zawiasów, komplet elementów przeznaczonych do zmontowania ościeżnicy wg dołączonej instrukcji.

Ościeżnice pakowane są w opakowania kartonowe.

Wszystkie ościeżnice w 3 dodatkowych opcjach wysokości powinny być wyposażone w 3 zawiasy.

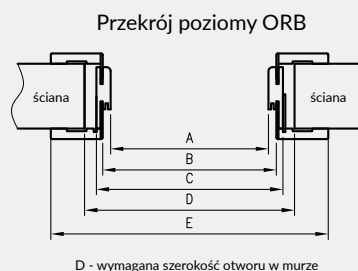
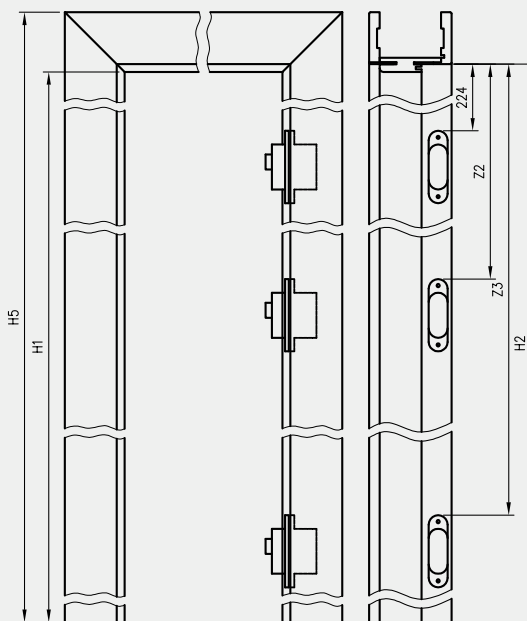
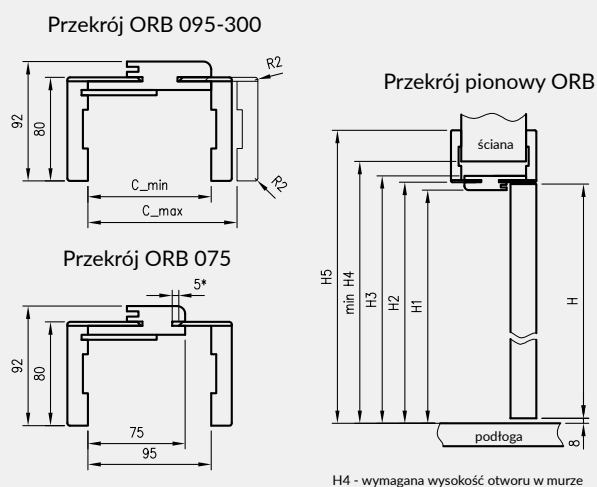

\* UWAGA: ościeżnica 075-095 ma odmienny przekrój, dla grubości muru 75-89 mm konieczne będzie samodzielne skrócenie pióra kątownika ruchomego

H - wysokość skrzydła	H1	H2	H3	H4	H5	Z2	Z3
1983	1982	1994	2004	2019	2074	610	1657
2110	2109	2121	2131	2146	2201	651	1784
2240	2239	2251	2261	2276	2331	695	1914

## CENY OŚCIEŻNIC REGULOWANYCH BEZPRZYLGOWYCH O ZMIENNYCH WYSOKOŚCIACH

Grubość muru	P GIL				P GL				
	wysokość skrzydła 1983 i 2043		wysokość skrzydła 2110 i 2240		wysokość skrzydła 1983 i 2043		wysokość skrzydła 2110 i 2240		
Cmin	Cmax	netto	brutto	netto	brutto	netto	brutto	netto	brutto
75	95	506 zł	622,38 zł	552 zł	678,96 zł	522 zł	642,06 zł	569 zł	698,87 zł
95	115	515 zł	633,45 zł	563 zł	692,49 zł	534 zł	656,82 zł	582 zł	715,86 zł
120	140	523 zł	643,29 zł	573 zł	704,79 zł	542 zł	666,66 zł	591 zł	726,93 zł
140	160	532 zł	654,36 zł	584 zł	718,32 zł	553 zł	680,19 zł	605 zł	744,15 zł
160	180	541 zł	665,43 zł	594 zł	730,62 zł	561 zł	690,03 zł	615 zł	756,45 zł
180	200	550 zł	676,50 zł	606 zł	745,38 zł	572 zł	703,56 zł	627 zł	771,21 zł
200	220	559 zł	687,57 zł	617 zł	758,91 zł	582 zł	715,86 zł	640 zł	787,20 zł
220	240	567 zł	697,41 zł	626 zł	769,98 zł	590 zł	725,70 zł	649 zł	798,27 zł
240	260	576 zł	708,48 zł	637 zł	783,51 zł	599 zł	736,77 zł	660 zł	811,80 zł
260	280	584 zł	718,32 zł	647 zł	795,81 zł	608 zł	747,84 zł	670 zł	824,10 zł
280	300	593 zł	729,39 zł	658 zł	809,34 zł	618 zł	760,14 zł	683 zł	840,09 zł
300	320	601 zł	739,23 zł	667 zł	820,41 zł	626 zł	769,98 zł	692 zł	851,16 zł

\*\*dekor tylko w ustawieniu poziomym

Ceny zawierają również 3 zawiasy z płytkami mocującymi.

Cena ościeżnicy do drzwi dwuskrzydłowych: +50%

do drzwi jednoskrzydłowych					
	A	B	C	D	E
60	627	651	671	711	811
70	727	751	771	811	911
80	827	851	871	911	1011
90	927	951	971	1011	1111
100	1027	1051	1071	1111	1211

do drzwi dwuskrzydłowych					
	A	B	C	D	E
120	1274	1298	1318	1378	1458
130	1374	1398	1418	1478	1558
140	1474	1498	1518	1578	1658
150	1574	1598	1618	1678	1758
160	1674	1698	1718	1778	1858
170	1774	1798	1818	1878	1958
180	1874	1898	1918	1978	2058



# OŚCIEŻNICE PROSTE

## KONSTRUKCJA

Ościeżnica prosta wykonana jest z wysokogatunkowej płyty MDF i oklejona jest ekologiczną, drewnopodobną folią dekoracyjną DRE-Cell, folią 3D, laminatem CPL 0,15 - 0,2 mm, folią Finish lub okleiną naturalną. Ościeżnica posiada stałą szerokość 100 mm.

## ZASTOSOWANIE

Ościeżnica prosta ma zastosowanie do drzwi:

- » wejściowych ENTER (wyposażona w 3 zawiasy  $\varnothing$  13,5 mm i dodatkowy zaczep górny)
- » wejściowych SOLID (wyposażona w 3 zawiasy  $\varnothing$  13,5 mm i 4 zaczepy pod zapadkę i zasuwki zamka listwowego)
- » szklanych („OPC” wyposażone w 2 zawiasy  $\varnothing$  15 mm, specjalny zaczep i uszczelkę)
- » pozostałych drzwi przylgowych (z zastosowaniem 2 lub 3 zawiasów  $\varnothing$  13,5 mm,

3 zawiasy do drzwi ramowych oraz płytowych o szerokości „90” i szerszych) Do ościeżnicy prostej i prostej SOFT stosujemy opaski maskujące, a do ościeżnicy prostej SOFT natura kątowniki maskujące.

## ZAWARTOŚĆ KOMPLETU

Belka główna (element poziomy i dwa elementy pionowe), uszczelka drzwiowa, zestaw zawiasów, komplet elementów przeznaczonych do zmontowania ościeżnicy wg dołączonej instrukcji. Ościeżnice pakowane są w opakowania kartonowe.



przekrój ościeżnicy prostej SOFT natura

ościeżnica prosta po skręceniu

### Ościeżnica prosta

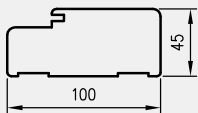

### Ościeżnica prosta SOFT

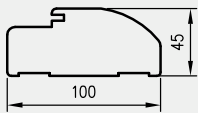

### Ościeżnica SOFT natura

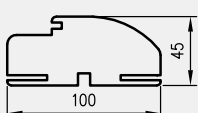

### Przekrój pionowy drzwi przylgowych

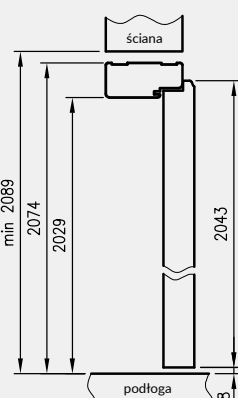

### Przekrój pionowy drzwi szklanych

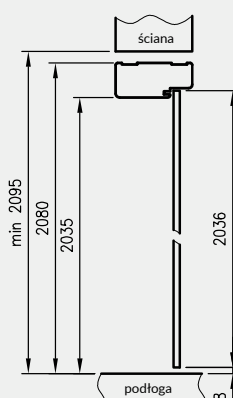



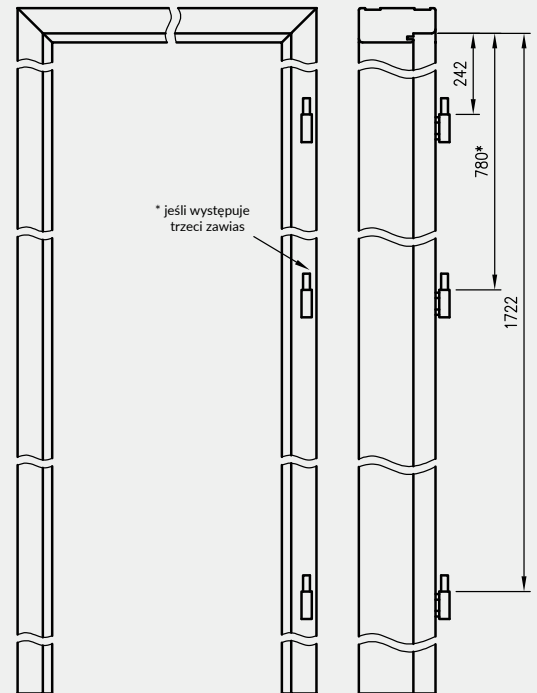



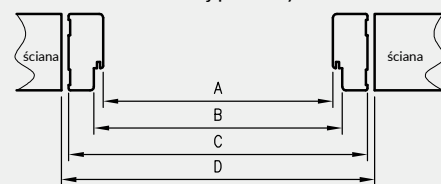









wymagana wysokość otworu w murze 2089 mm (2095 mm dla drzwi szklanych)



### Przekrój poziomy



## CENY OŚCIEŻNIC PROSTYCH

	model	netto	brutto
 	prosta	114 zł	140,22 zł
	prosta SOFT	128 zł	157,44 zł
   	prosta	128 zł	157,44 zł
	prosta SOFT	139 zł	170,97 zł
  	prosta	147 zł	180,81 zł
	prosta SOFT	160 zł	196,80 zł
   	prosta	147 zł	180,81 zł
	prosta SOFT	160 zł	196,80 zł
   	SOFT natura	238 zł	292,74 zł

### do drzwi jednoskrzydłowych

	A	B	C	D
60	600	624	690	712
70	700	724	790	812
80	800	824	890	912
90	900	924	990	1012
100	1000	1024	1090	1112
110	1100	1124	1190	1212

### do drzwi dwuskrzydłowych

	A	B	C	D
100d	1035	1059	1125	1147
110d	1135	1159	1225	1247
120	1235	1259	1325	1347
130	1335	1359	1425	1447
140	1435	1459	1525	1547
150	1535	1559	1625	1647
160	1635	1659	1725	1747
170	1735	1759	1825	1847
180	1835	1859	1925	1947
190	1935	1959	2025	2047
200	2035	2059	2125	2147

## OPCJE ZA DOPŁATĄ

- » ościeżnica ENTER (z zaczepem zasuwkowym) 20 zł netto | 24,60 zł brutto
- » ościeżnica SOLID 40 zł netto | 49,20 zł brutto
- » ościeżnica do drzwi dwuskrzydłowych: +30%

# OŚCIEŻNICE METALOWE

## KONSTRUKCJA

Ościeżnica metalowa wykonana jest z blachy o grubości 1,2-1,5 mm i oklejona specjalną folią LAMPRE w kolorach biały, ciemny brąz lub miodowy. Po jednej stronie ościeżnicy wykonane są 4 wycięcia pod zapadkę i zasuwki drzwi wejściowych DRE, a po przeciwnej stronie 3 gniazda pod zawiasy oraz bolce antywyważeniowe.

## ZASTOSOWANIE

Ościeżnica metalowa ma zastosowanie do drzwi wewnętrznych wejściowych ENTER i SOLID.

## W STANDARDZIE

- » gniazda na 3 zawiasy
- » dodatkowe gniazda na bolce antywyważeniowe
- » gniazda zaczepów zamka listwowego SOLID

Profil ościeżnicy metalowej

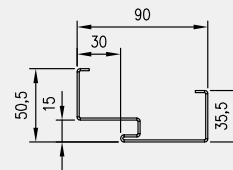

Przekrój pionowy

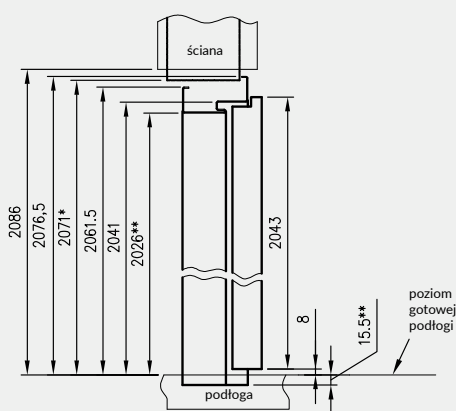

Wymagana wysokość otworu w murze liczona od gotowej podłogi to 2086 mm lub 2071\* mm w opcjonalnym sposobie montażu (przy 15,5 mm nadadtku poniżej poziomu gotowej podłogi)

\*\* wysokość przejścia w świetle ościeżnicy wynosi 2041,5 mm, należy ją skrócić lub wmurować w posadzkę na głębokość 15,5 mm tak, aby wysokość przejścia przy gotowej podłodze wyniosła 2026 mm.

## CENA OŚCIEŻNICY METALOWEJ

model	dekor	
	biały, miodowy, ciemny brąz	
Ościeżnica stalowa „80” i „90”	252 zł netto	309,96 zł brutto
Ościeżnica stalowa „100”	294 zł netto	361,62 zł brutto

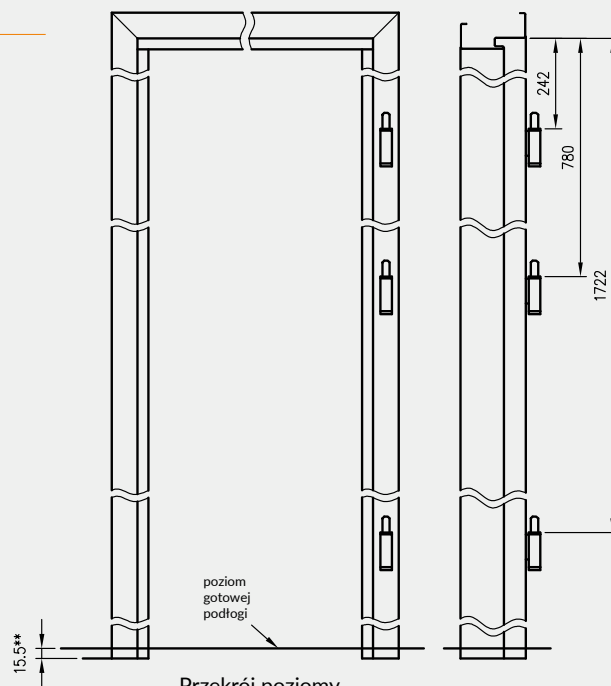

Przekrój poziomy

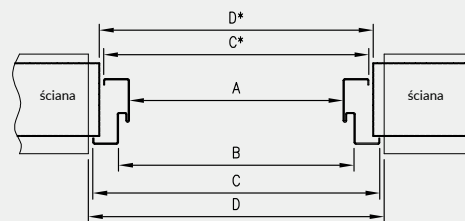

D, D\* - wymagana szerokość otworu w murze  
\* opcjonalny sposób montażu ościeżnicy

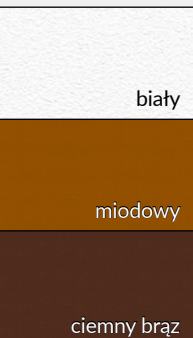

	A	B	C	C*	D	D*
„80”	794	824	895	865	915	885
„90”	900	930	1001	971	1021	991
„100”	1000	1030	1101	1071	1121	1091

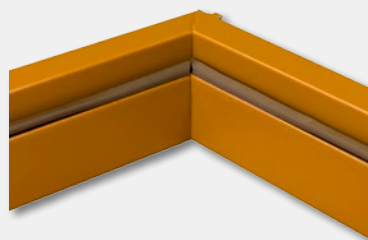

# TUNEL REGULOWANY

Z KĄTOWNIKIEM K63, N63, T80

Tunel regulowany to ozdobna zabudowa przejścia w murze. Może być stosowany jako samodzielne rozwiązanie lub jako integralna część systemu przesuwnej naścienny NT\*\*.

Tunel regulowany jest produktem wizualnie zbliżonym do ościeżnicy regulowanej, z kilkoma różnicami:

brak możliwości zamontowania zawiasów

brak blachy zaczepowej

brak frezowania pod uszczelkę

różna wysokość i rozpiętość kątowników przednich i tylnych (wartość E i F w tabelach)



Przekrój tunelu regulowanego

\*\* Uwaga: TUN z kątownikiem T80 nie jest przystosowany do zastosowania z systemem przesuwnej naścienną NT.

Przekrój TUN z ką. K63

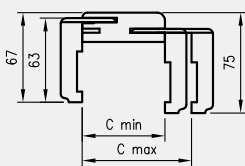

UWAGA: Dla zapewnienia wysokiej jakości tuneli malowanych, przed lakierowaniem są one oklejone specjalnym materiałem stanowiącym jednolity podkład.

Przekrój TUN Natura z ką. N63

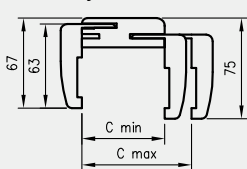

Przekrój pionowy tunelu regulowanego z ką. K63 lub N63

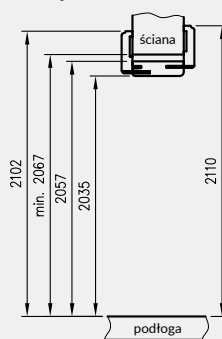

Przekrój pionowy tunelu regulowanego z ką. T80

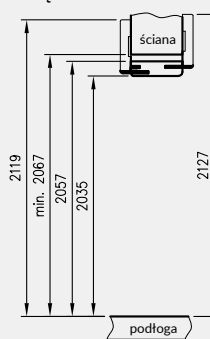

wymagana wysokość otworu w murze 2067 mm

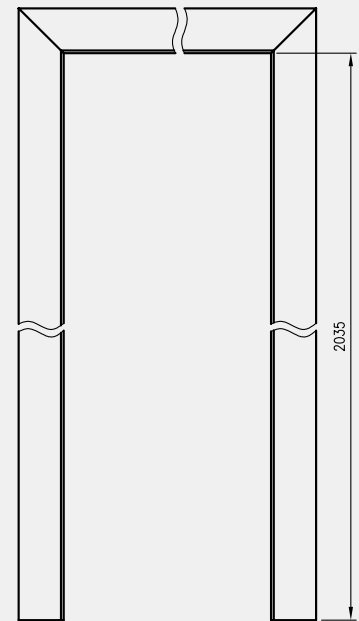

Przekrój TUN z ką. T80

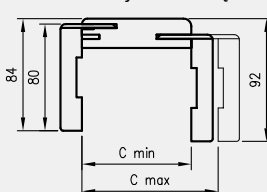

Przekrój poprzeczny TUN

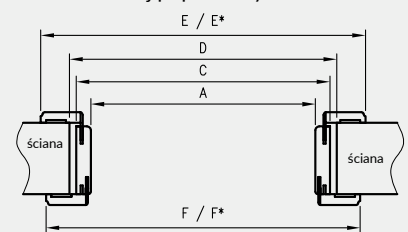

D - wymagana szerokość otworu w murze  
\* dotyczy Tunelu Regulowanego z ką. T80

Tunel regulowany pojedynczy

symbol	60	70	80	90	100
A	600	700	800	900	1000
C	644	744	844	944	1044
D	664	764	864	964	1064
E	750	850	950	1050	1150
E*	784	884	984	1084	1184
F	734	834	934	1034	1134
F*	768	868	968	1068	1168

Tunel regulowany podwójny

symbol	120	140	160	180	200
A	1200	1400	1600	1800	2000
C	1244	1444	1644	1844	2044
D	1264	1464	1664	1864	2064
E	1350	1550	1750	1950	2150
E*	1384	1584	1784	1984	2184
F	1334	1534	1734	1934	2134
F*	1368	1568	1768	1968	2168

## CENY TUNELU REGULOWANEGO

Grubość muru	TUN Cell i 3D z ką. K63		TUN Natura z ką. N63		TUN Malowane z ką. K63		TUN Cell i 3D z ką. T80		TUN CPL z ką. T80		TUN Natura z ką. T80		
	Cmin	Cmax	netto	brutto	netto	brutto	netto	brutto	netto	brutto	netto	brutto	
62	82	214 zł	263,22 zł	336 zł	413,28 zł	368 zł	452,64 zł	301 zł	370,23 zł	231 zł	284,13 zł	242 zł	297,66 zł
82	102	224 zł	275,52 zł	346 zł	425,58 zł	379 zł	466,17 zł	312 zł	383,76 zł	240 zł	295,20 zł	252 zł	309,96 zł
107	127	233 zł	286,59 zł	357 zł	439,11 zł	389 zł	478,47 zł	324 zł	398,52 zł	249 zł	306,27 zł	262 zł	322,26 zł
127	147	242 zł	297,66 zł	373 zł	458,79 zł	406 zł	499,38 zł	337 zł	414,51 zł	259 zł	318,57 zł	272 zł	334,56 zł
147	167	251 zł	308,73 zł	389 zł	478,47 zł	423 zł	520,29 zł	348 zł	428,04 zł	267 zł	328,41 zł	280 zł	344,40 zł
167	187	261 zł	321,03 zł	406 zł	499,38 zł	441 zł	542,43 zł	359 zł	441,57 zł	277 zł	340,71 zł	290 zł	356,70 zł
187	207	271 zł	333,33 zł	422 zł	519,06 zł	458 zł	563,34 zł	373 zł	458,79 zł	286 zł	351,78 zł	301 zł	370,23 zł
207	227	279 zł	343,17 zł	438 zł	538,74 zł	476 zł	585,48 zł	383 zł	471,09 zł	296 zł	364,08 zł	310 zł	381,30 zł
227	247	287 zł	353,01 zł	454 zł	558,42 zł	494 zł	607,62 zł	394 zł	484,62 zł	304 zł	373,92 zł	319 zł	392,37 zł
247	267	297 zł	365,31 zł	471 zł	579,33 zł	512 zł	629,76 zł	406 zł	499,38 zł	312 zł	383,76 zł	328 zł	403,44 zł
267	287	306 zł	376,38 zł	487 zł	599,01 zł	530 zł	651,90 zł	417 zł	512,91 zł	322 zł	396,06 zł	339 zł	416,97 zł
287	307	315 zł	387,45 zł	503 zł	618,69 zł	547 zł	672,81 zł	430 zł	528,90 zł	331 zł	407,13 zł	347 zł	426,81 zł

## OPCJE ZA DOPŁATĄ

tunel do drzwi podwójnych: +30%

# KLAMKI



klamka METRO (rozstaw 72 mm)  
stal nierdzewna na patent  
90 zł | 110,70 zł

szyld górny METRO  
stal nierdzewna na patent  
46 zł | 56,58 zł

**NOWOŚĆ**



klamka TOTAL zewnętrzna z szyldem  
podłużnym - inox plus  
110 zł | 135,30 zł

szyld górny TOTAL  
krótki inox plus  
50 zł | 61,50 zł

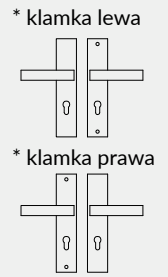

klamka ZORBA z szyldem  
podłużnym - chrom błyszczący /  
satyna 36 zł | 44,28 zł



klamka ZORBA z szyldem  
podłużnym na klucz - chrom  
błyszczący/satyna (rozstaw 72 mm)  
36 zł | 44,28 zł



klamka ZORBA z szyldem  
podłużnym na patent - chrom  
błyszczący/satyna (rozstaw 72 mm)  
36 zł | 44,28 zł



klamka ZORBA z szyldem  
podłużnym łazienkowym - chrom  
błyszczący / satyna (rozstaw 72 mm)  
42 zł | 51,66 zł



klamka PEGAZ (rozstaw 72 mm)  
nikiel mat na patent  
66 zł | 81,18 zł



klamka TOM z szyldem podłużnym  
na patent (rozstaw 72 mm) chrom mat  
67 zł | 82,41 zł



klamka techniczna STAR TEC - klasa IV  
stal nierdzewna matowa cena za komplet  
(klamka + szyld na patent)  
74 zł | 91,02 zł



szyld na patent



klamka ONYX - nikiel / satyna  
78 zł | 95,94 zł



szyld na klucz  
24 zł | 29,52 zł



szyld na patent  
24 zł | 29,52 zł



szyld łazienkowy  
39 zł | 47,97 zł



klamka QUANTA - nikiel - satyna  
39 zł | 47,97 zł



szyld na klucz  
17 zł | 20,91 zł



szyld na patent  
17 zł | 20,91 zł



szyld łazienkowy  
24 zł | 29,52 zł



klamka WARNA - nikiel satyna  
78 zł | 95,94 zł



szyld na klucz  
24 zł | 29,52 zł



szyld na patent  
24 zł | 29,52 zł



szyld łazienkowy  
39 zł | 47,97 zł



klamka FENIKS - chrom mat  
47 zł | 57,81 zł



szyld na klucz  
17 zł | 20,91 zł



szyld na patent  
17 zł | 20,91 zł



szyld łazienkowy  
23 zł | 28,29 zł



klamka PEM - chrom mat  
46 zł | 56,58 zł



szyld na klucz  
17 zł | 20,91 zł



szyld na patent  
17 zł | 20,91 zł



szyld łazienkowy  
23 zł | 28,29 zł



klamka TOM - chrom mat  
57 zł | 70,11 zł



szyld na klucz  
17 zł | 20,91 zł



szyld na patent  
17 zł | 20,91 zł



szyld łazienkowy  
23 zł | 28,29 zł



klamka APUS - nikiel mat  
41 zł | 50,43 zł



szyld na klucz  
15 zł | 18,45 zł



szyld na patent  
15 zł | 18,45 zł



szyld łazienkowy  
19 zł | 23,37 zł

# KLAMKI

**NOWOŚĆ**



klamka TOTAL - chrom błyszczący  
115 zł | 141,45 zł



szyld na klucz  
33 zł | 40,59 zł



szyld na patent  
33 zł | 40,59 zł



szyld łazienkowy  
58 zł | 71,34 zł

**NOWOŚĆ**



klamka TOTAL - nikiel szczotkowany matt  
115 zł | 141,45 zł



szyld na klucz  
33 zł | 40,59 zł



szyld na patent  
33 zł | 40,59 zł



szyld łazienkowy  
58 zł | 71,34 zł



klamka DUO - grafit / chrom  
74 zł | 91,02 zł



szyld na klucz  
27 zł | 33,21 zł



szyld na patent  
27 zł | 33,21 zł



szyld łazienkowy  
39 zł | 47,97 zł



klamka DUO - nikiel satyna  
74 zł | 91,02 zł



szyld na klucz  
24 zł | 29,52 zł



szyld na patent  
24 zł | 29,52 zł



szyld łazienkowy  
37 zł | 45,51 zł

**NOWOŚĆ**



gałka CRYSTAL - chrom błyszczący  
144 zł | 177,12 zł



szyld na klucz  
15 zł | 18,45 zł



szyld na patent  
15 zł | 18,45 zł



szyld łazienkowy  
25 zł | 30,75 zł



gałka - stal nierdzewna  
66 zł | 81,18 zł



szyld na klucz  
15 zł | 18,45 zł



szyld na patent  
15 zł | 18,45 zł



szyld łazienkowy  
31 zł | 38,13 zł



gałka - nikiel satyna  
77 zł | 94,71 zł



szyld na klucz  
24 zł | 29,52 zł



szyld na patent  
24 zł | 29,52 zł



szyld łazienkowy  
37 zł | 45,51 zł



gałka - patyna  
77 zł | 94,71 zł



szyld na klucz  
24 zł | 29,52 zł



szyld na patent  
24 zł | 29,52 zł



szyld łazienkowy  
37 zł | 45,51 zł



klamka RIO - grafit /chrom  
55 zł | 67,65 zł



szyld na klucz  
27 zł | 33,21 zł



szyld na patent  
27 zł | 33,21 zł



szyld łazienkowy  
39 zł | 47,97 zł



klamka RIO - nikiel satyna  
55 zł | 67,65 zł



szyld na klucz  
24 zł | 29,52 zł



szyld na patent  
24 zł | 29,52 zł



szyld łazienkowy  
37 zł | 45,51 zł



klamka IBIZA - grafit/chrom  
55 zł | 67,65 zł



szyld na klucz  
27 zł | 33,21 zł



szyld na patent  
27 zł | 33,21 zł



szyld łazienkowy  
39 zł | 47,97 zł



klamka IBIZA - nikiel satyna  
55 zł | 67,65 zł



szyld na klucz  
24 zł | 29,52 zł



szyld na patent  
24 zł | 29,52 zł



szyld łazienkowy  
37 zł | 45,51 zł

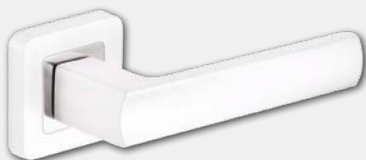

klamka IBIZA - srebro satynowane  
72 zł | 88,56 zł



szyld na klucz  
32 zł | 39,36 zł



szyld na patent  
32 zł | 39,36 zł



szyld łazienkowy  
42 zł | 51,66 zł

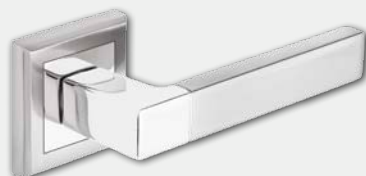

klamka BETA - nikiel satyna  
35 zł | 43,05 zł



szyld na klucz  
21 zł | 25,83 zł



szyld na patent  
21 zł | 25,83 zł



szyld łazienkowy  
32 zł | 39,36 zł



klamka EUROPA - nikiel satyna  
35 zł | 43,05 zł



szyld na klucz  
21 zł | 25,83 zł



szyld na patent  
21 zł | 25,83 zł



szyld łazienkowy  
32 zł | 39,36 zł

# KLAMKI



klamka MONDO - nikiel satyna  
51 zł | 62,73 zł



szyld na klucz  
24 zł | 29,52 zł



szyld na patent  
24 zł | 29,52 zł



szyld łazienkowy  
37 zł | 45,51 zł



klamka TREND - nikiel satyna  
52 zł | 63,96 zł



szyld na klucz  
24 zł | 29,52 zł



szyld na patent  
24 zł | 29,52 zł



szyld łazienkowy  
37 zł | 45,51 zł



klamka PRIMA - nikiel satyna  
42 zł | 51,66 zł



szyld na klucz  
24 zł | 29,52 zł



szyld na patent  
24 zł | 29,52 zł



szyld łazienkowy  
37 zł | 45,51 zł



klamka malowana FORTUNA - czarna - chrom  
42 zł | 51,66 zł



szyld na klucz  
21 zł | 25,83 zł



szyld na patent  
21 zł | 25,83 zł



szyld łazienkowy  
32 zł | 39,36 zł



klamka malowana FORTUNA - biała - chrom  
42 zł | 51,66 zł



szyld na klucz  
21 zł | 25,83 zł



szyld na patent  
21 zł | 25,83 zł



szyld łazienkowy  
32 zł | 39,36 zł



klamka MALIBU - chrom błyszczący  
53 zł | 65,19 zł



szyld na klucz  
21 zł | 25,83 zł



szyld na patent  
21 zł | 25,83 zł



szyld łazienkowy  
32 zł | 39,36 zł



klamka ZORBA - chrom błyszczący/satyna  
34 zł | 41,82 zł



szyld na klucz  
15 zł | 18,45 zł



szyld na patent  
15 zł | 18,45 zł



szyld łazienkowy  
26 zł | 31,98 zł





klamka FEBE - nikiel szczotkowany  
33 zł | 40,59 zł



szyld na klucz  
15 zł | 18,45 zł



szyld na patent  
15 zł | 18,45 zł



szyld łazienkowy  
26 zł | 31,98 zł



klamka JOWISZ - stal nierdzewna  
34 zł | 41,82 zł



szyld na klucz  
11 zł | 13,53 zł



szyld na patent  
11 zł | 13,53 zł



szyld łazienkowy  
28 zł | 34,44 zł



klamka NOVA - stal nierdzewna  
37 zł | 45,51 zł



szyld na klucz  
15 zł | 18,45 zł



szyld na patent  
15 zł | 18,45 zł



szyld łazienkowy  
31 zł | 38,13 zł



klamka PROXIMA - stal nierdzewna  
40 zł | 49,20 zł



szyld na klucz  
15 zł | 18,45 zł



szyld na patent  
15 zł | 18,45 zł



szyld łazienkowy  
31 zł | 38,13 zł



klamka TOPAZ - stal nierdzewna  
40 zł | 49,20 zł



szyld na klucz  
15 zł | 18,45 zł



szyld na patent  
15 zł | 18,45 zł



szyld łazienkowy  
31 zł | 38,13 zł

**NOWOŚĆ**



klamka TOPAZ - stal nierdzewna, czarny mat  
76 zł | 93,48 zł



szyld na klucz  
30 zł | 36,90 zł



szyld na patent  
30 zł | 36,90 zł



szyld łazienkowy  
58 zł | 71,34 zł



klamka ONYX M - stal nierdzewna  
54 zł | 66,42 zł



szyld na klucz  
15 zł | 18,45 zł



szyld na patent  
15 zł | 18,45 zł



szyld łazienkowy  
31 zł | 38,13 zł

# KLAMKI



klamka MEDA - chrom błyszczący  
wstawki w kolorach DRE-Cell, 3D i CPL  
61 zł | 75,03 zł



szyld na klucz  
21 zł | 25,83 zł



szyld na patent  
21 zł | 25,83 zł



szyld łazienkowy  
32 zł | 39,36 zł

## WYBRANE DEKORY WSTAWEK



wstawka biała mat



wstawka orzech



wstawka dąb piaskowy



wstawka dąb złoty



wstawka wiąz syberyjski



wstawka wiąz tabac



wstawka wiąz antracyt



wstawka dąb vintage



wstawka orzech amerykański



wstawka wenge ciemne



wstawka wiąz



wstawka dąb polski 3D



wstawka dąb grand



wstawka dąb gray CPL



wstawka dąb walijski CPL



wstawka orzech CPL



wstawka orzech celini CPL



wstawka beton 1 CPL



klamka FOKUS - nikiel satyna velvet  
42 zł | 51,66 zł



szyld na klucz  
21 zł | 25,83 zł



szyld na patent  
21 zł | 25,83 zł



szyld łazienkowy  
30 zł | 36,90 zł

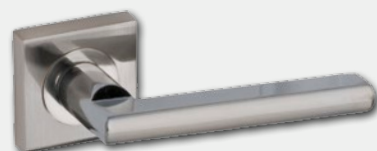

klamka JANE - nikiel lakierowany  
46 zł | 56,58 zł



szyld na klucz  
21 zł | 25,83 zł



szyld na patent  
21 zł | 25,83 zł



szyld łazienkowy  
30 zł | 36,90 zł



klamka UNO - stal nierdzewna  
29 zł | 35,67 zł



szyld na klucz  
12 zł | 14,76 zł



szyld na patent  
12 zł | 14,76 zł



szyld łazienkowy  
24 zł | 29,52 zł



klamka ROMANA - chrom/nikiel lakierowany  
39 zł | 47,97 zł



szyld na klucz  
21 zł | 25,83 zł



szyld na patent  
21 zł | 25,83 zł



szyld łazienkowy  
30 zł | 36,90 zł



klamka MINIMAL - nikiel lakierowany  
49 zł | 60,27 zł



szyld na klucz  
14 zł | 17,22 zł



szyld na patent  
14 zł | 17,22 zł



szyld łazienkowy  
20 zł | 24,60 zł



klamka QUBIK - nikiel lakierowany  
35 zł | 43,05 zł



szyld na klucz  
21 zł | 25,83 zł



szyld na patent  
21 zł | 25,83 zł



szyld łazienkowy  
30 zł | 36,90 zł



klamka LIBRA - nikiel satynowy  
55 zł | 67,65 zł



szyld na klucz  
12 zł | 14,76 zł



szyld na patent  
12 zł | 14,76 zł



szyld łazienkowy  
18 zł | 22,14 zł

# DEKORY

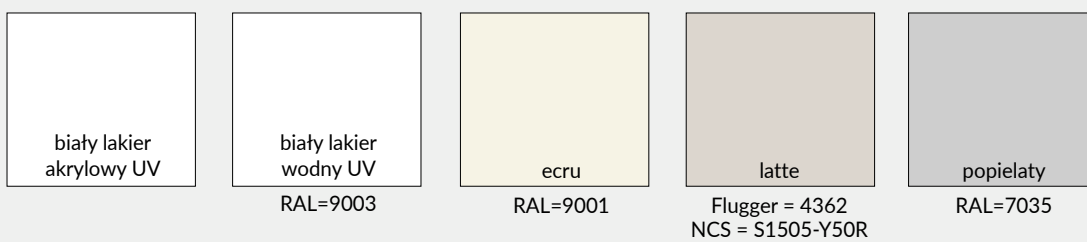
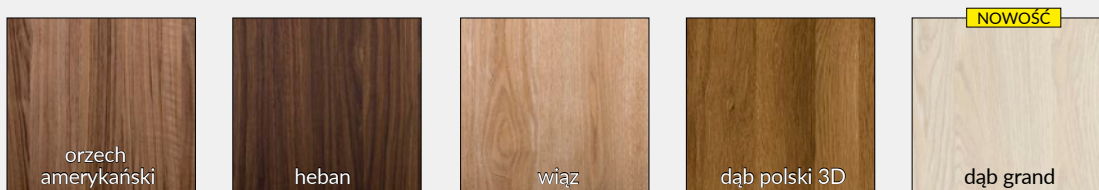

\*\*\* Dekory tylko w uszyciu poziomym.



biel szlachetna VV F7206	dąb gray	dąb walijski	orzech	orzech celini	beton 1 - F6462
CPL grubości 0,15 mm CPL grubości 0,8 mm	CPL grubości 0,2 mm CPL grubości 0,7 mm	CPL grubości 0,2 mm CPL grubości 0,7 mm	CPL grubości 0,2 mm CPL grubości 0,7 mm	CPL grubości 0,2 mm CPL grubości 0,7 mm	CPL grubości 0,15 mm CPL grubości 0,8 mm
akacja	miodowy dąb	kasztan	biały	szary jasny	szary ciemny
CPL grubości 0,2 mm CPL grubości 0,7 mm	CPL grubości 0,2 mm CPL grubości 0,7 mm	CPL grubości 0,2 mm CPL grubości 0,7 mm	W0118 CPL grubości 0,15 mm CPL grubości 0,7 mm	U708ST15 CPL grubości 0,15 mm NCS = S2000-N RAL = 7047	U963ST15 CPL grubości 0,15 mm NCS = S7500-N RAL = 7024



dąb bielony	brzoza	dąb jasny	buk	dąb	orzech boliwijski
				<p>UWAGA: Specyfiką okleiny naturalnej jest możliwość wystąpienia różnic w ustojeniu i wybarwieniu. Różnice te nie mogą być podstawą uznania reklamacji.</p>	
orzech	orzech ciemny	heban	wenge		



biały	dąb sonoma**	wiąz bielony*	buk	dąb	olcha
calvados	orzech	virginia*	niagara*		

UWAGA: Ze względu na różną technologię wykonania:  
 » skrzydła kolekcji LACK i ASCADA - płyta HDF lakierowana  
 » ościeżnice, opaski, ćwierćwałki Finish, listwy przyszybowe - oklejone folią Finish  
 » krawędź skrzydła - obrzeże  
 występują różnice kolorystyczne między tymi elementami.

\* Tylko w skrzydle ramowym SINCO, kolekcji LACK i ASCADA.  
 \*\* Tylko w skrzydle ramowym SINCO

# SZYBY



wzór 1 VETRO  
przezroczysta

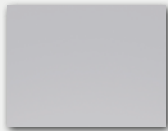

wzór 1 VETRO  
decormat

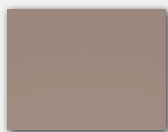

wzór 1 VETRO  
decormat brąz

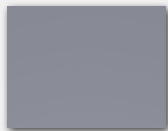

wzór 1 VETRO  
decormat grafit



wzór 2 VETRO

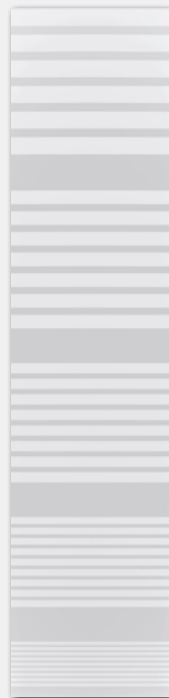

wzór 3 VETRO



wzór 4 VETRO

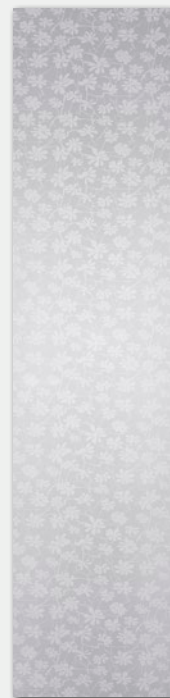

wzór 5 VETRO

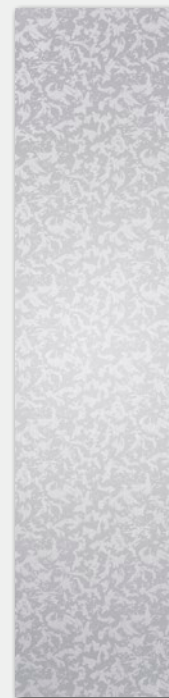

wzór 8 VETRO



wzór 9 VETRO



wzór 10 VETRO



wzór 11 VETRO



wzór 12 VETRO

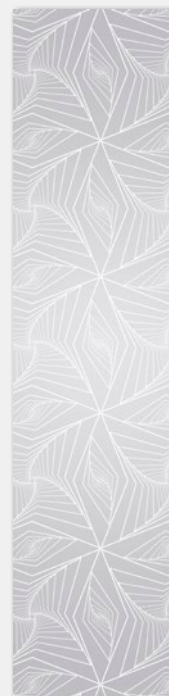

wzór 13 VETRO



wzór 14 VETRO



wzór 15 VETRO

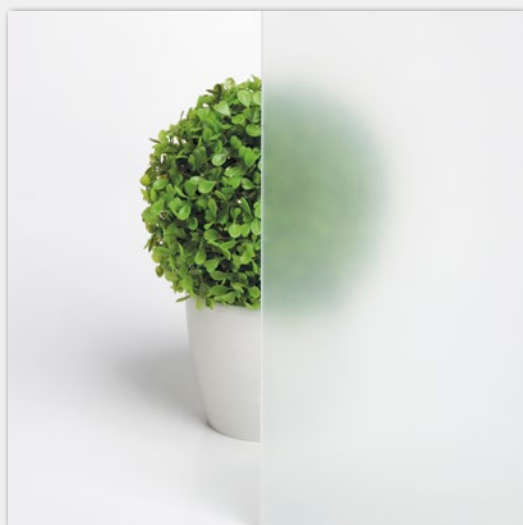

mat dre

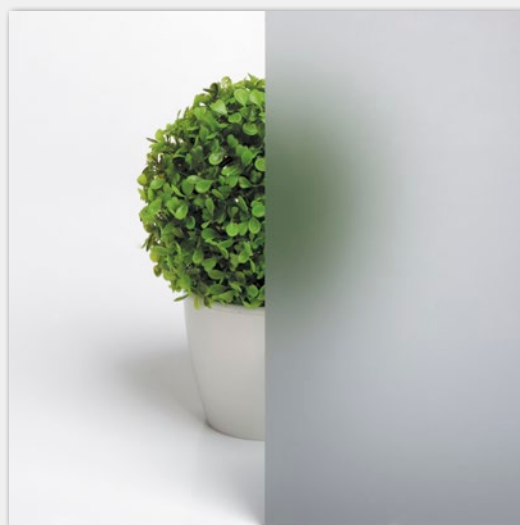

decormat grafit



decormat brąz



żaluzja



chinchila



kora biała

## CENY

Ceny i dostępność szymb podane są na stronach ze skrzydłami drzwiowymi. Szyby w drzwiach naszych kolekcji posiadają awers i rewers.

# ELEMENTY MASKUJĄCE OŚCIEŻNIC



## KĄTOWNIK MASKUJĄCY SOFT NATURA

zastosowanie: do ościeżnicy prostej SOFT natura



**Zawartość kompletu** (na jedną stronę drzwi):

element poziomy i dwa elementy pionowe, kołki oraz spinki zaciskowe.

### CENA KĄTOWNIKA

» kątownik maskujący SOFT natura 82 zł | 100,86 zł

Cena za komplet na jedną stronę drzwi

Cena kątownika do drzwi dwuskrzydłowych +30%

Zamawiając kątowniki maskujące należy podać stronę drzwi, na której będą zamontowane.

Łączenie kątownika maskującego

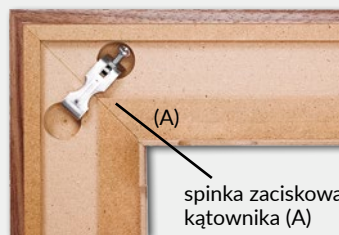

spinka zaciskowa kątownika (A)

## OPASKI MASKUJĄCE

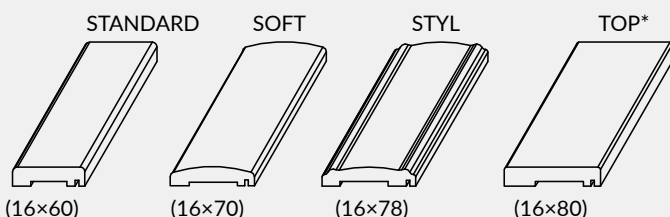

zastosowanie: do ościeżnicy prostej, prostej SOFT

**Zawartość kompletu** (na jedną stronę drzwi):

opaska pozioma i dwie pionowe, zaczepy plastikowe, kołki oraz spinki zaciskowe. Opaski maskujące pakowane są w karton.

### CENY OPASEK

model	cena netto	cena brutto
STANDARD	42 zł	51,66 zł
SOFT	50 zł	61,50 zł
STYL	50 zł	61,50 zł
TOP	54 zł	66,42 zł
Do drzwi dwuskrzydłowych		+30%

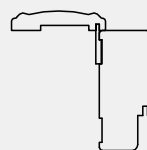

Połączenie opaski z ościeżnicą



\* opaska maskująca TOP nie jest dostępna w kolorach folii Finish.



SOFT

ćwiercwałek  
16 x 16 x 2200 mm

ćwiercwałek SOFT, SOFT natura  
11 x 18 x 2200 mm

### ĆWIERCWAŁKI

Ćwiercwałek służy do maskowania kąтового połączenia ściany i ościeżnicy. Jednostką handlową jest sztuka.

Ceny ćwiercwałek

MODEL	cena netto	cena brutto
ćwiercwałek	9 zł	11,07 zł
ćwiercwałek SOFT	9 zł	11,07 zł
ćwiercwałek SOFT natura	21 zł	25,83 zł

## LISTWY DEKORACYJNE



Długość listw dekoracyjnych 2,62 mb (oprócz LPP4W)

### CENY LISTEW

Model	dekory	cena netto	cena brutto
LPP1W, LPP2W, LPP3W	Cell, 3D	20 zł	24,60 zł
LPP4W biała mat, biały		30 zł	36,90 zł

cena za 1 szt.

LPP2W LPP3W LPP1W LPP4W

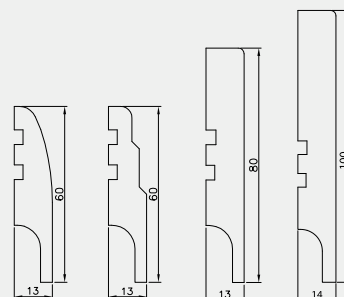

**NOWOŚĆ**

Listwa LPP4W długości 2,40 mb na płycie odpornej na wilgoć. Występuje w kolorach: biała mat, biały.



# AKCESORIA WENTYLACYJNE I INNE

## TULEJE WENTYLACYJNE DO DRZWI PŁYTOWYCH

Istnieje możliwość zakupu kompletu (5 szt.) tulei wentylacyjnych. DRE-Cell Decor, folia 3D, laminat CPL i folia Finish – biały, dąb, calvados, brąz, srebrna, szary. NATURA – srebrny satyna, złoty satyna, srebrny, złoty.

Ceny tulei

kolekcja	cena netto	cena brutto
DRE-Cell, folia Finish, folia 3D, laminat CPL	10 zł	12,30 zł
NATURA	15 zł	18,45 zł

Cena za komplet 5 szt.



## TULEJE WENTYLACYJNE DO DRZWI RAMOWYCH

Do drzwi ramowych, poza VETRO, stosujemy tuleje stalowe lub tworzywowe (3 tuleje do drzwi „60”, 4 tuleje do drzwi „70”, 5 tulei do drzwi „80”-„100”)

### TULEJE STALOWE

Stal nierdzewna



MODEL	cena netto	cena brutto
VERANO, NESTOR, AURI, EMENA, ENA, TREVI, SCALA, PIANO, PREMIUM, ELSA, FOSCA, DOVA, TRIESTA, SINCO, EVEN, LEXA, TIZANO	33 zł	40,59 zł

Cena za 1 szt.

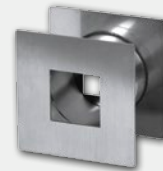

tuleja stalowa kwadratowa 60 x 60 mm



tuleja stalowa okrągła śr. zew. 55 mm

### TULEJE TWORZYWOWE



MODEL	cena netto	cena brutto
VERANO, NESTOR, AURI, EMENA, ENA, TREVI, SCALA, PIANO, PREMIUM, ELSA, FOSCA, TRIESTA, SINCO, EVEN, LEXA	4 zł	4,92 zł

Cena za 1 szt.

### KRATKI WENTYLACYJNE

Do drzwi można wstawić łazienkową kratkę wentylacyjną tworzywową, dostępną w kolorach biały, beż, calvados, brąz, srebrna, kremowa, szary i popielaty (oprócz drzwi ramowych, przesuwanych, składanych, P.POŻ. oraz SOLID, ENTER i GALERIA natura ALU) lub aluminiową (dodatkowo oprócz LACK i ASCADA).

cena netto | cena brutto

- » kratka wentylacyjna tworzywową 20 zł | 24,60 zł
- » kratka wentylacyjna aluminiową 90 zł | 110,70 zł



kratka wentylacyjna tworzywową



kratka wentylacyjna aluminiową



podcięcie wentylacyjne

### PODCIĘCIE WENTYLACYJNE

We wszystkich kolekcjach (oprócz VETRO D, SOLID, ENTER, P.POŻ., przesuwne, składane), na życzenie można wykonać podcięcie wentylacyjne.

	cena netto	cena brutto
podcięcie wentylacyjne	20 zł	24,60 zł

### NASADKI NA ZAWIASY

- » (kpl. 2 szt. na 1 zawias) 7 zł netto | 8,61 zł brutto
- Nasadki tworzywowe przystosowane do zawiasów o średnicy 13,5 mm.
- » Naparstek (cena za 1 szt.) 12 zł netto | 14,76 zł brutto

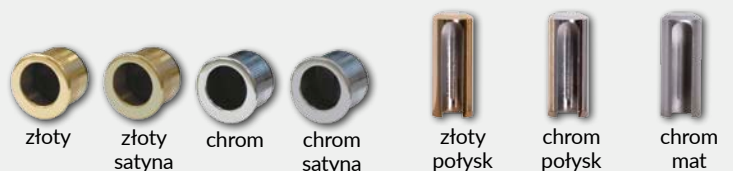

# INFORMACJE TECHNICZNE

## WYMIARY SKRZYDEŁ I ROZMIESZCZENIE ZAWIASÓW

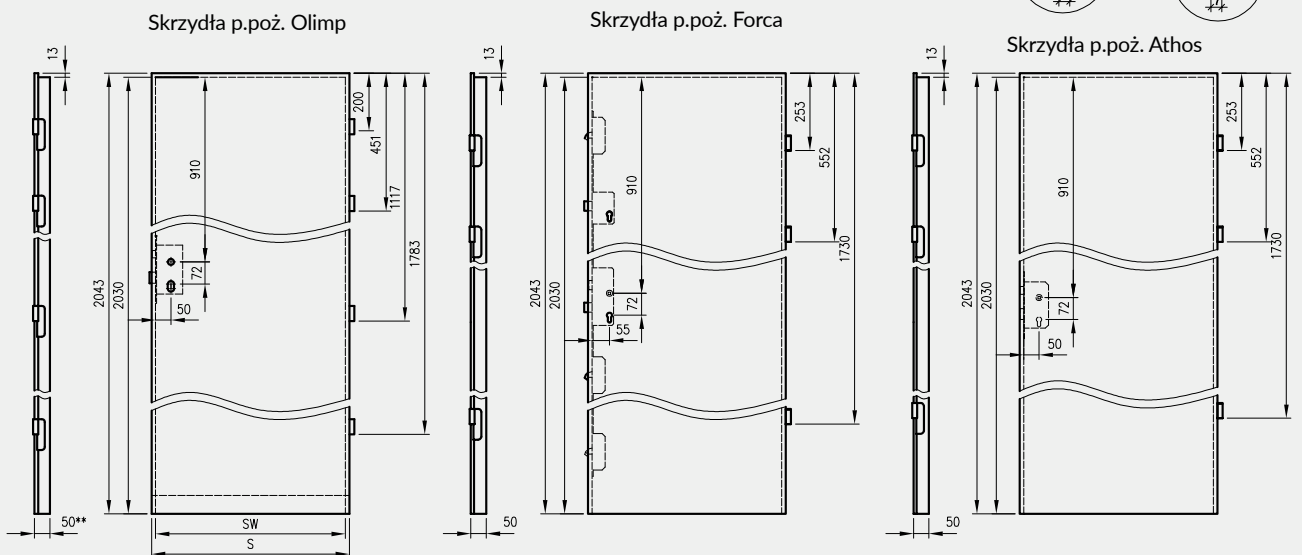
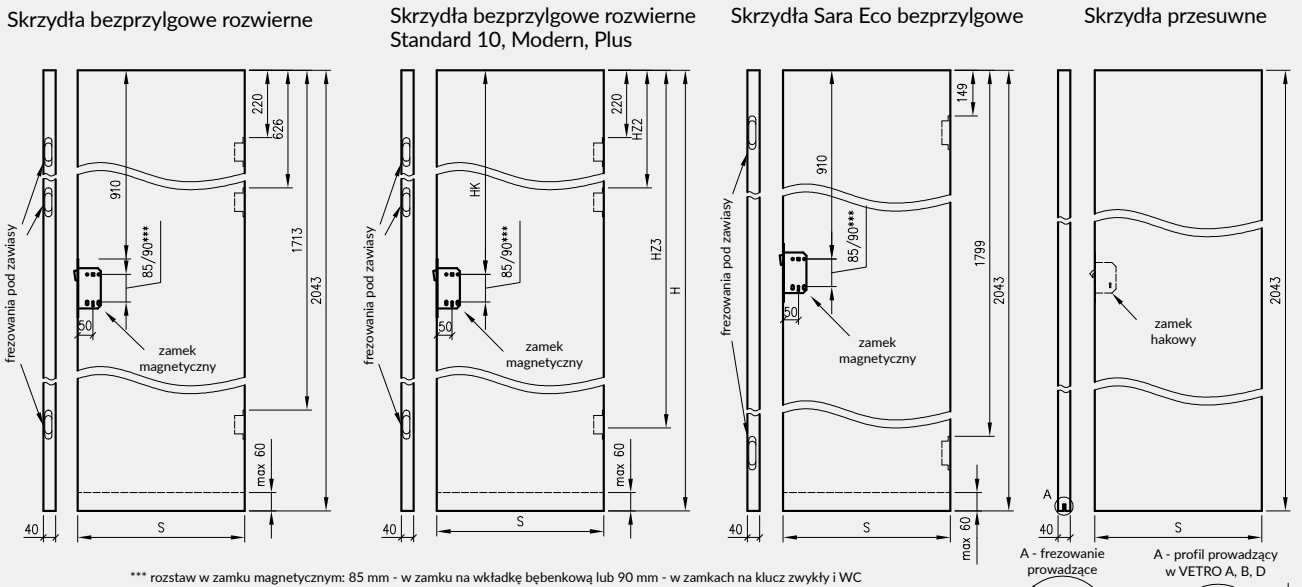
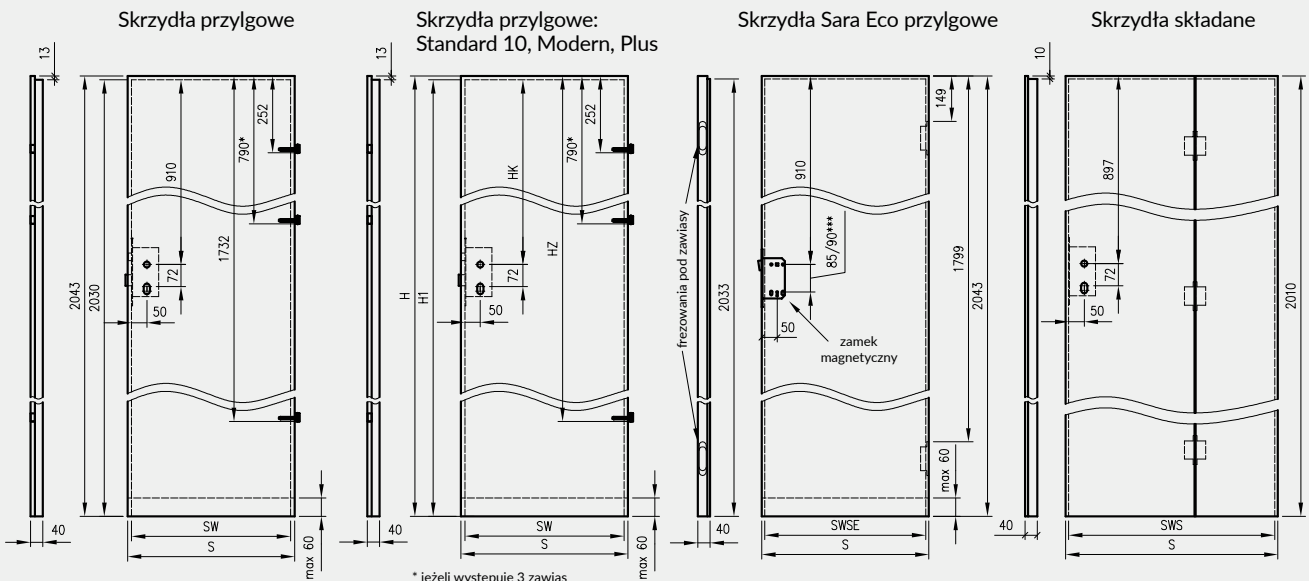

\*\* grubość skrzydła OLIMP EI30 = 50 mm, EI60 = 60 mm

# INFORMACJE TECHNICZNE

## SZEROKOŚĆ SKRZYDEŁ

Symbol wym. drzwi	S	SW	SWSE	SWS
„60”	644	618	-	-
„70”	744	718	-	-
„80”	844	818	824	824
„90”	944	918	924	924
„100”	1044	1018	-	1024
„110*”	1144	1118	-	-

S – całkowita szerokość skrzydła  
SW – szerokość we wrębie  
(dotyczy skrzydeł przylgowych)  
SWSE – szerokość we wrębie skrzydeł przylgowych Sara Eco  
SWS – szerokość we wrębie skrzydeł składanych  
\* - szerokość „110” dostępna tylko w skrzydłach Standard 10 oraz w drzwiach przeciwpożarowych Olimp.

Uwaga: Całkowita szerokość dostawek „40” wynosi 444 mm

## WYMIARY SKRZYDEŁ W 4 WARIANTACH WYSOKOŚCI

(dotyczy skrzydeł STANDARD 10 oraz kolekcji MODERN i PLUS)

H	H1	HK	HZ	HZ2	HZ3
1983	1970	850	1672	606	1653
2043	2030	910	1732	626	1713
2110	2097	977	1799	647	1780
2240	2227	1107	1929	691	1910

H - wysokość całkowita skrzydła  
H1 - wysokość skrzydła we wrębie  
HK - odległość od górnego wrębu skrzydła do osi klamki  
HZ - odległość od górnej krawędzi skrzydła do punktu osadzenia trzeciego zawiasu

## WYSOKOŚĆ SKRZYDEŁ

2043 mm – całkowita wysokość skrzydeł przylgowych i bezprzylgowych (2010 dla skrzydeł składanych)  
2030 mm – wysokość skrzydeł przylgowych we wrębie (2033 dla skrzydeł przylgowych Sara Eco, 2000 dla skrzydeł składanych)  
1983, 2043, 2110, 2240 mm – całkowite możliwe wysokości skrzydeł STANDARD 10 oraz kolekcji MODERN i PLUS (1970, 2030, 2097, 2227 mm - mierzone we wrębie)

## SKRACANIE SKRZYDEŁ

Istnieje możliwość skrócenia skrzydeł we własnym zakresie, maksymalnie o 60 mm (nie można skracać skrzydeł VETRO, PPOŻ., skrzydeł ENTER oraz SOLID z uszczelką opadającą oraz wszystkich kolekcji w wersji przesuwnej, skrzydeł biernych, skrzydeł szklanych i składanych).

## SZCZELINY PROGOWE

Standardowa wysokość szczeliny pomiędzy skrzydłem a gotową podłogą wynosi 8 mm (6 mm w drzwiach p.poż Olimp).

## UWAGI DOTYCZĄCE ZAWIASÓW

W skrzydłach przylgowych: ramowych, wejściowych (Enter, Solid) oraz innych kolekcji o szerokości nie mniejszej niż „90” montowane są 3 zawiasy wkręcane  $\varnothing$  13,5 mm. W pozostałych skrzydłach przylgowych wewnątrzlokalowych możliwy jest wybór 2 lub 3 zawiasów. Skrzydła przeciwpożarowe - OLIMP EI30 i EI60 wyposażone są w 4 zawiasy przykręcane, FORCA i ATHOS wyposażone są w 3 zawiasy przykręcane. Skrzydła bezprzylgowe rozwiernie mają wyfrezowane gniazda pod 3 zawiasy wpuszczane, które są pakowane wraz z ościeżnicą. Skrzydła Sara Eco przylgowe i bezprzylgowe mają wyfrezowane gniazda pod 2 zawiasy wpuszczane, które są pakowane wraz z ościeżnicą. Skrzydła składane posiadają 3 zawiasy wpuszczane, które łączą dwie części skrzydła.

### Skrzydło bezprzylgowe

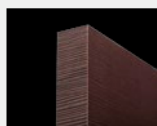

krawędź bez przyłgi



zamek magnetyczny



zawias wpuszczany

### Skrzydło przylgowe ramowe



krawędź prosta



zawias wkręcany

# INFORMACJE TECHNICZNE

## GRUBOŚĆ SKRZYDEŁ I DOBÓR WKŁADKI PATENTOWEJ

Rodzaj skrzydła	Grubość skrzydeł	proporcja w skrzydle (W0/Z0)	Zalecany ** wymiar wkładki (W/Z)	Dotyczy wkładki z gałką	
				Wkładka z gałką po wewnętrznej stronie (W/Z)	Wkładka z gałką po zewnętrznej stronie (W/Z)
Skrzydła przylgowe	40	14 / 26	25 / 40 26 / 36 26 / 41 30 / 40	25G / 40 26G / 36 26G / 41 30G / 40	25 / 40G 26 / 36G 26 / 41G 30 / 40G
Skrzydła przylgowe Sara Eco	40	24 / 16	35 / 30 36 / 26 36 / 31 40 / 30	35G / 30 36G / 26 36G / 31 40G / 30	35 / 30G 36 / 26G 36 / 31G 40 / 30G
Skrzydła bezprzylgowe	40	20 / 20	31 / 31 30 / 30 35 / 35		31G / 31 30G / 30 35G / 35
Skrzydła bezprzylgowe Sara Eco	40	16 / 24	30 / 35 26 / 36 31 / 36 30 / 40	30G / 35 26G / 36 31G / 36 30G / 40	30 / 35G 26 / 36G 31 / 36G 30 / 40G
Skrzydła składane	40	17/23	30/35 31/36 30/40	30G / 35 31G / 36 30G / 40	30 / 35G 31 / 36G 30 / 40G
p.poż Olimp EI 30	50	25 / 25	36 / 36 35 / 35 40 / 40		36G / 36 35G / 35 40G / 40
p.poż Olimp EI 60	60	35 / 25	46 / 36 45 / 35 50 / 40	46G / 36 45G / 35 50G / 40	46 / 36G 45 / 35G 50 / 40G
p.poż. Athos	50	26 / 24	36 / 36 40 / 35 41 / 36	36G / 36 40G / 35 41G / 36	36 / 36G 40 / 35G 41 / 36G
p.poż. FORCA	50	26 / 24	Dragon M 40 / 35		

\* Wkładki są obracalne - tzn. 25/40 = 40/25, 26G/36 = 36/26G

\*\* Wymiar zalecany przy założeniu że szyld ma grubość 10 mm, a wkładka wystaje ponad szyld nie więcej niż 5 mm.

Rys. Dobór wymiaru wkładki bębnekowej

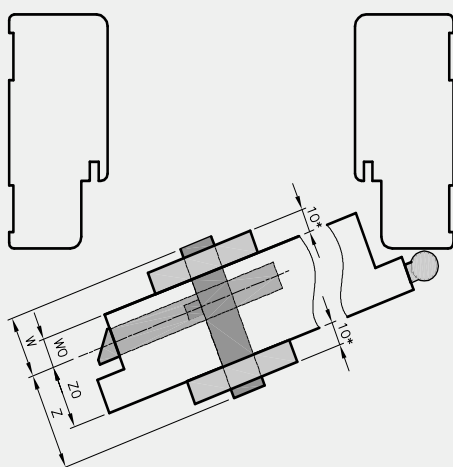

Rys. Dobór wymiaru wkładki z gałką

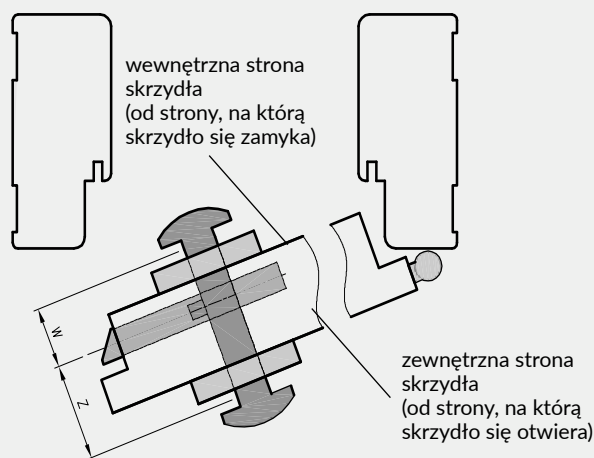

Wymiar wkładki obliczamy ze wzoru:

$W0 + \text{grubość szyldu} + 2 \div 3 \text{ mm} / Z0 + \text{grubość szyldu} + 2 \div 3 \text{ mm}$

gdzie:

W0 i Z0 – wartości podano w powyższej tabeli

grubość szyldu – mierzymy (w tabeli założono że szyld ma 10 mm grubości)

Dobór wkładki z gałką – jeżeli chcemy zamontować gałkę po:

- wewnętrznej stronie skrzydła – symbol gałki musi być przy wymiarze „W” (patrz 5 kolumna w tabeli)

- zewnętrznej stronie skrzydła – symbol gałki musi być przy wymiarze „Z” (patrz 6 kolumna w tabeli)

# INFORMACJE TECHNICZNE

## SKRZYDŁA PRZYLGOWE POJEDYNCZE

Oferujemy skrzydła: prawe, lewe oraz centra

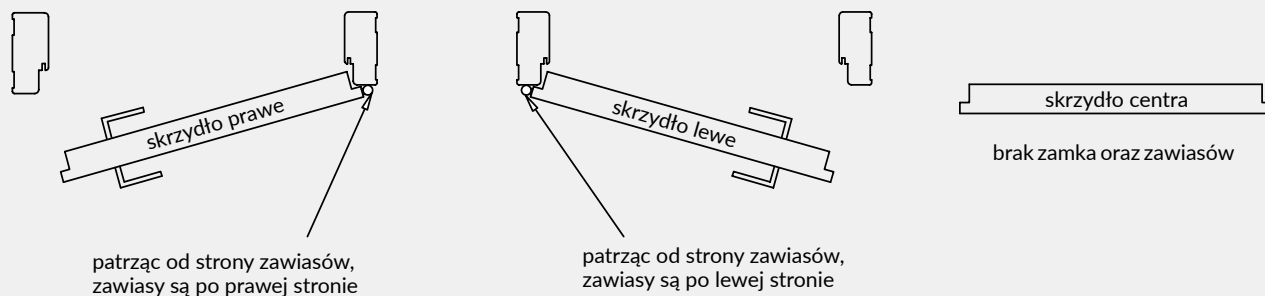

## SKRZYDŁA PRZYLGOWE PODWÓJNE

Oferujemy skrzydła podwójne: prawe - wówczas prawe skrzydło jest czynnym a lewe biernym oraz skrzydła podwójne lewe - wówczas lewe skrzydło jest czynnym a prawe biernym.

Skrzydło czynne posiada przylgę oraz zamek w standardzie.

Natomiast skrzydło biernie posiada „kontrprzylgę” oraz w standardzie blachę zaczepową i „kantrygiel” (A)



Kantrygiel (A)

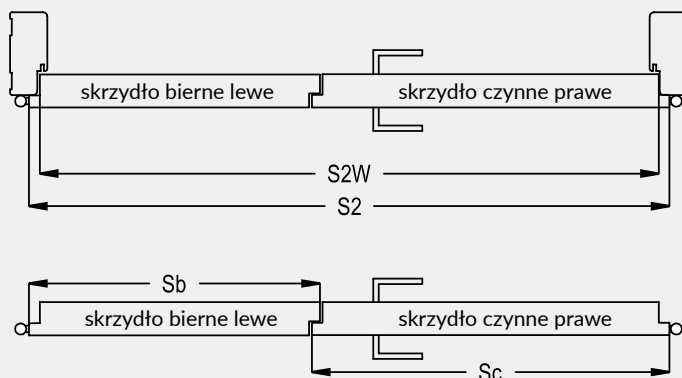

Wyłącznie ościeżnice naszej produkcji pasują do drzwi dwuskrzydłowych, dlatego zalecamy dokonywanie zakupu drzwi w kompletach. Komplet DRE obejmuje 2 skrzydła drzwiowe oraz ościeżnicę.

$$\boxed{\text{cena drzwi dwuskrzydłowych}} = \boxed{\text{cena skrzydła} \times 2} + \boxed{\text{cena ościeżnicy}}$$

Symbol wymiaru	wymiary w [mm]		
	S2	S2W	kombinacja* Sc+Sb
„100d”	1078	1052	644+444
„110d”	1178	1152	744+444
”120”	1278	1252	844+444; 644+644
”130”	1378	1352	944+444; 744+644; 644+744
”140”	1478	1452	1044+444; 844+644; 744+744; 644+844
”150”	1578	1552	944+644; 844+744; 744+844; 644+944
”160”	1678	1652	1044+644; 944+744; 844+844; 744+944; 644+1044
”170”	1778	1752	1044+744; 944+844; 844+944; 744+1044
”180”	1878	1852	1044+844; 944+944; 844+1044
”190”	1978	1952	1044+944; 944+1044
”200”	2078	2052	1044+1044

kombinacja\* - możliwe zestawienia szerokości skrzydeł czynnych (Sc) i biernych (Sb)

# INFORMACJE TECHNICZNE

## SKRZYDŁA BEZPRZYLGOWE-PRZESUWNE

Oferujemy skrzydła: prawe, lewe oraz centra (skrzydło bez zamka i uchwyty)

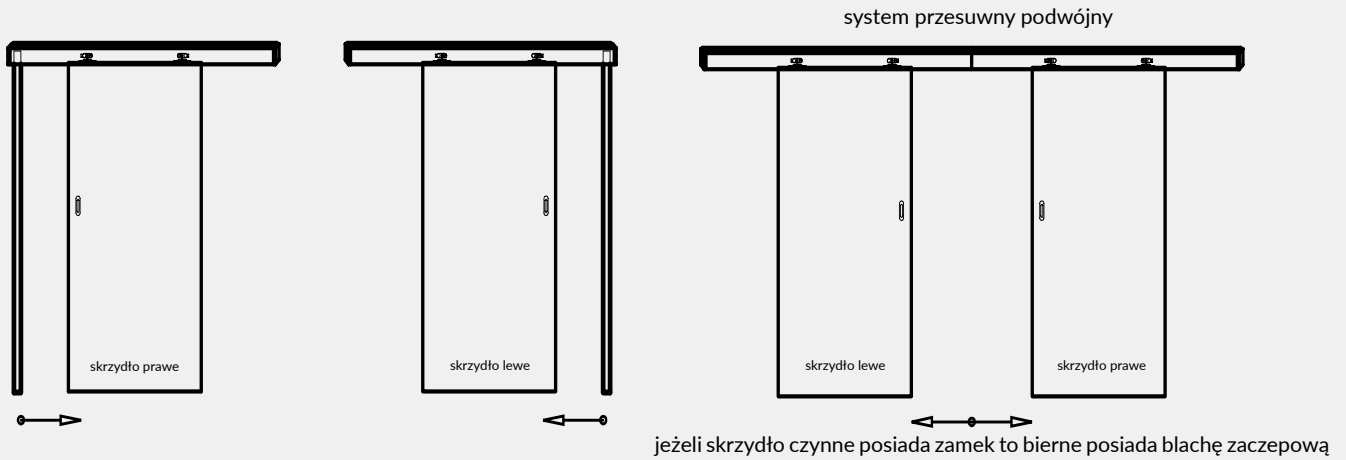

## SKRZYDŁA BEZPRZYLGOWE POJEDYNCZE

Oferujemy skrzydła: prawe, lewe oraz centra

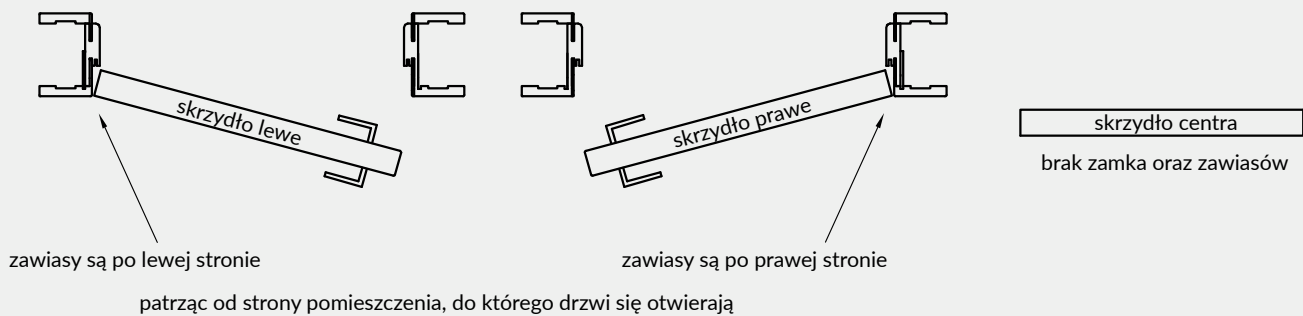

## SKRZYDŁA BEZPRZYLGOWE PODWÓJNE

Oferujemy skrzydła podwójne: prawe - wówczas prawe skrzydło jest czynnym a lewe biernym oraz skrzydła podwójne lewe - wówczas lewe skrzydło jest czynnym a prawe biernym.

Skrzydło czynne posiada zamek w standardzie, natomiast skrzydło bierne blachę zaczepową i „kantrygiel”.

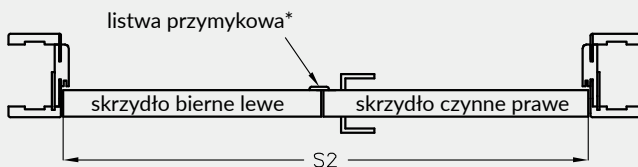

\* do drzwi dwuskrzydłowych bezprzylgowych istnieje możliwość dokupienia listwy przymykowej

$$\text{cena drzwi dwuskrzydłowych} = \text{cena skrzydła} \times 2 + \text{cena ościeżnicy}$$

Symbol wymiaru	wymiany w [mm]	
	S2	kombinacja* Sc+Sb
"120"	1291	644+644
"130"	1391	744+644; 644+744
"140"	1491	844+644; 744+744; 644+844
"150"	1591	944+644; 844+744; 744+844; 644+944
"160"	1691	1044+644; 944+744; 844+844; 744+944; 644+1044
"170"	1791	1044+744; 944+844; 844+944; 744+1044
"180"	1891	1044+844; 944+944; 844+1044

kombinacja\* - możliwe zestawienia szerokości skrzydeł czynnych (Sc) i biernych (Sb)

# INFORMACJE TECHNICZNE

## KONSTRUKCJA SKRZYDEŁ PŁYTOWYCH

- » Rama skrzydła wykonana z drewna iglastego lub z płyty MDF
- » Wypełnienie: wkład stabilizujący „plaster miodu” (rys.A), płyta wiórowo-otworowa (rys.B) oraz w drzwiach przeciwpożarowych: płyta wiórowa
- » Płyta zewnętrzna HDF 3 mm lub płyta zewnętrzna HDF 4 mm (Finea, Finea B, Enter, Solid)
- » Krawędź „karnies”, prosta lub bez przylgi

Płyty zewnętrzne skrzydeł uszlachetnione są:

- a) w kolekcji LACK, ASCADA - płyta HDF lakierowana
- b) w kolekcji DRE-Cell dekor - folia dekoracyjna na bazie polipropylenu
- c) w folii 3D - folia 3D na bazie papieru dekoracyjnego
- d) w laminacie CPL - laminatem CPL gr. 0,15 - 0,2 mm lub 0,7 - 0,8 mm
- e) w kolekcji natura - okleina naturalna, zabezpieczona lakierem utwardzonym w technologii UV

konstrukcja skrzydeł przeciwpożarowych Olimp EI30

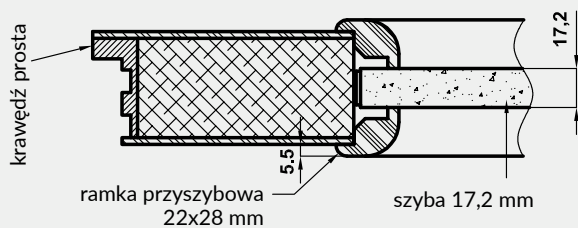

konstrukcja skrzydeł przeciwpożarowych Olimp EI60

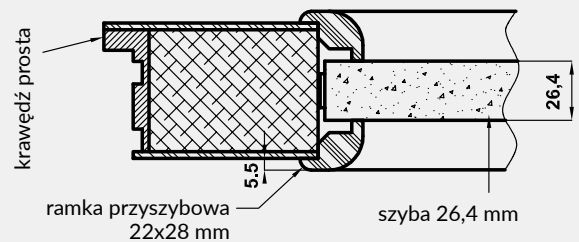

Skrzydło przylgowe antywłamaniowe-przeciwpożarowe Forca EI 30

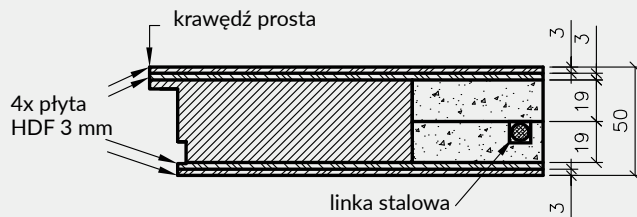

Skrzydło przylgowe przeciwpożarowe Athos EI 30

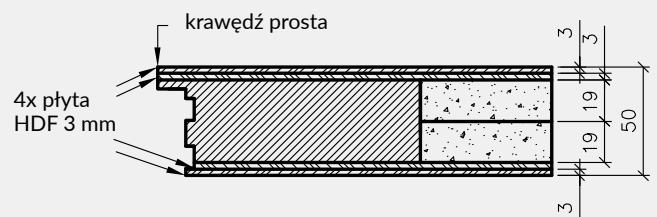

Rys.A. Wkład stabilizujący „plaster miodu”

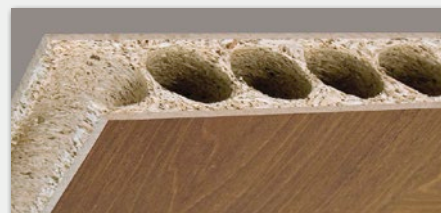

Rys.B. Płyta wiórowo-otworowa

# INFORMACJE TECHNICZNE

## KONSTRUKCJA SKRZYDEŁ RAMOWYCH (NIE DOTYCZY KOLEKCJI VETRO A, B, C, D)

Konstrukcja skrzydeł ramowych wykonana jest w całości z płyty MDF:

ramiaki pionowe z MDF 40 mm (oprócz kolekcji TIZANO)

ramiaki poziome zewnętrzne z MDF 35 mm

ramiaki poziome wewnętrzne:

- MDF 22 mm w skrzydłach Auri, Piano, Even, Premium, Fosca, Sinco, Tizano, Triesta\*, Ena\*, Verano\* i Emena\* (\* W kolekcji Ena 1-2, Triesta 1-2, Emena 1-2, Verano 1-2 jeden z ramiaków poziomych składa się z dwóch połączonych ramiaków MDF 16 mm otaczających szybę 4 mm dotyczy to ramiaka umieszczonego przy dużej szybie. Natomiast w modelach Ena 3-5, Verano 3-5, Emena 3-5 i Triesta 3 taką konstrukcję posiadają dwa ramiaki przy dużych szybach.)

- MDF 35 mm w skrzydłach Nestor, Elsa, Lexa, Scala i Trevi\*\* (\*\* W kolekcji Trevi 5-6 środkowy ramiak poziomy wykonany jest z MDF 35 mm, wszystkie inne ramiaki poziome wewnętrzne w tej kolekcji składają się z dwóch połączonych ramiaków MDF 16 mm otaczających szybę 4 mm)

Przekrój poziomy drzwi  
Auri, Emena, Verano, Piano, Premium,  
Fosca, Sinco, Ena, Even

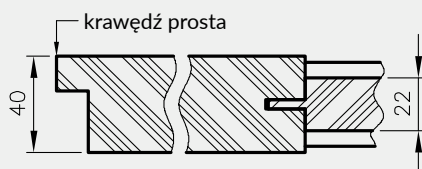

Przekrój poziomy drzwi Elsa



Przekrój poziomy drzwi Tizano

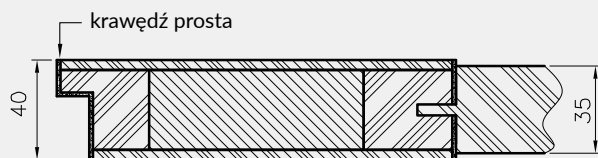

Przekrój poziomy drzwi Ena, Trevi, Verano,  
Emena i Triesta (przekrój na wysokości  
łączonego ramiaka)

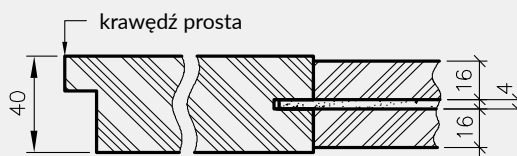

Przekrój poziomy drzwi Nestor, Lexa



Przekrój poziomy drzwi Scala i Trevi\*\*



## WYPEŁNIENIA SKRZYDEŁ RAMOWYCH:

Scala A; Sinco - szyba 4 mm, płytina płaska HDF 4 mm

Scala B - szyba 4 mm, płytina profilowana MDF 19 mm

Elsa A - szyba 4 mm, płytina płaska HDF 4 mm

Elsa B - szyba 4 mm, płytina profilowana MDF 19 mm

Premium 1-3 - szyba 4 mm

Premium 4-7 - szyba 4 mm, wstawki HDF 4 mm w kolorze skrzydła

Premium 8-11 - szyba 4 mm, wstawki HDF 4 mm oklejone srebrnym laminatem

Piano 1-6 - szyba 4 mm, płytina profilowana MDF 16 mm

Piano 9-12 - szyba 4 mm, płytina profilowana MDF 19 mm

Fosca 1-3 - szyba 4 mm, płytina HDF 4 mm oklejona srebrnym laminatem

Fosca 4-6 - płytina HDF w kolorze skrzydła

Ena - szyba 4 mm

Trevi - szyba 4 mm, płytina profilowana MDF 19 mm

Triesta - szyba 4 mm

Auri - szyba 4 mm

Verano - szyba 4 mm

Emena - szyba 4 mm

Nestor, Lexa - szyba 4 mm, płytina profilowana MDF 19 mm

Even - szyba 4 mm

Tizano - szyba 4 mm

profil płytiny MDF 19 mm

(Scala B, Trevi, Piano 9-12, Elsa B, Nestor, Lexa)

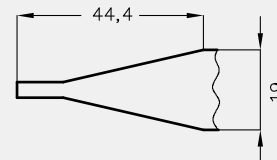

profil płytiny MDF 16 mm

(Piano 1, 2, 5, 6)

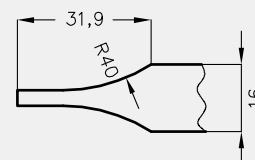



# INFORMACJE TECHNICZNE

## OKOPNIKI

Wykończenie wybranych modeli skrzydeł płytowych z krawędzią prostą tzw. okopnikami.

Proponujemy skrzydła oklejone blachami o gr. 0,6 mm ze stali nierdzewnej w postaci paneli dolnych lub środkowych. Możliwe jest także

jednoczesne występowanie obu paneli w wybranym skrzydle. Wysokość paneli wynosi 300 mm.

Skrzydła z okopnikami powinny zawierać wypełnienie z płyty wiórowej otworowej.



model skrzydła z panelem dolnym

model skrzydła z panelem środkowym

model skrzydła z panelem dolnym i środkowym

Istnieje możliwość zamówienia panela dolnego z podcięciem wentylacyjnym.

**UWAGA: W celu złożenia zamówienia prosimy o kontakt z Działem Kontraktów.**

## POZOSTAŁE INFORMACJE TECHNICZNE

1. Przy zachowaniu standardowych wymiarów skrzydeł i ościeżnic szczelina pomiędzy „gotową” podłogą, a dolną krawędzią skrzydła wynosi 8 mm. W celu zmniejszenia powyższej szczeliny należy odpowiednio skrócić ościeżnicę od dołu.

2. Uwaga! Przed zakupem i montażem stolarki budowlanej należy sprawdzić czy wybrany rodzaj stolarki jest zgodny z wymogami projektu technicznego opracowanego dla danego projektu, w szczególności zaś należy upewnić się czy konstrukcja ścian i stropów umożliwia montaż stolarki budowlanej o masie określonej w poniższej tabeli:

	Skrzydła drzwiowe		Ościeżnice		Inne wyroby		
	wewnątrzlokalowe	wejściowe	przeciwpożarowe	regulowane	proste	tunel regulowany	system przesuwny
<b>Waga max</b>	50 kg*	50 kg*	105 kg*	40 kg	20 kg	40 kg	20 kg

\* maksymalna waga 1 skrzydła

3. Skrzydło jest pakowane w folię termokurczliwą, a krawędzie są dodatkowo zabezpieczone styropianem lub wkładkami tekturowymi.

4. Cena skrzydeł nie obejmuje klamki, szyldów i wkładki patentowej (z wyjątkiem kolekcji SCALA A i B w wersji przylgowej i bezprzylgowej rozwiernej w okleinie DRE-Cell i folii 3D oraz kolekcji NESTOR i ELSA w wersji przylgowej i bezprzylgowej rozwiernej w okleinie DRE-Cell i folii 3D, w których klamka oraz szyld jest gratis).

5. Istnieje możliwość zakupu drzwi i ościeżnic CENTRA (bez nawierceń na zamek i zawiasy - opcja niedostępna dla drzwi p.poż., ENTER/SOLID, Sara Eco) w cenie podobnego produktu z okuciami i nawierceniami. Ościeżnice CENTRA posiadają uszczelki. Komplet nie zawiera okuć.

# INFORMACJE TECHNICZNE

6. Zgodnie z obowiązującymi przepisami drzwi do łazienki, umywalni i wydzielonego ustępu powinny otwierać się na zewnątrz pomieszczenia, mieć co najmniej 0,8 m szerokości i 2 m wysokości oraz w dolnej części otwory o sumarycznym przekroju nie mniejszym niż 0,022 m<sup>2</sup> dla dopływu powietrza. Powierzchnia wentylacyjna drzwi jest sumą powierzchni dostępnych elementów wentylacyjnych: kratki wentylacyjnej (zapewnia osiągnięcie powierzchni wentylacyjnej 0,022 m<sup>2</sup> we wszystkich szerokościach drzwi) lub podcięcia wentylacyjnego lub tulei wentylacyjnych oraz powierzchni prześwitu pomiędzy skrzydłem a podłogą.

Zapewnienie powierzchni wentylacyjnej w drzwiach przylgowych\*\*

Symbol wymiaru drzwi	drzwi z tulejami wentylacyjnymi		drzwi z podcięciem wentylacyjnym	
	powierzchnia wentylacyjna tulei i prześwitu 8 mm [m <sup>2</sup> ]	wymagany prześwit dla spełnienia wymogu wentylacyjności [w mm]	powierzchnia wentylacyjna podcięcia i prześwitu 8 mm [m <sup>2</sup> ]	wymagany prześwit dla spełnienia wymogu wentylacyjności [w mm]
"100"	0,011	19*	0,033	0
"90"	0,010	21*	0,029	1
"80"	0,009	24*	0,025	4
"70"	0,008	28*	0,021	14*
"60"	0,007	33*	0,018	35*

Zapewnienie powierzchni wentylacyjnej w drzwiach Sara Eco oraz we wszystkich drzwiach bezprzylgowych rozwiernych

Symbol wymiaru drzwi	drzwi z tulejami wentylacyjnymi		drzwi z podcięciem wentylacyjnym	
	powierzchnia wentylacyjna tulei i prześwitu 8 mm [m <sup>2</sup> ]	wymagany prześwit dla spełnienia wymogu wentylacyjności [w mm]	powierzchnia wentylacyjna podcięcia i prześwitu 8 mm [m <sup>2</sup> ]	wymagany prześwit dla spełnienia wymogu wentylacyjności [w mm]
"100"	0,0112	19*	0,033	0
"90"	0,0104	21*	0,029	1
"80"	0,0096	23*	0,025	4
"70"	0,0082	27*	0,021	12*
"60"	0,0074	32*	0,018	31*

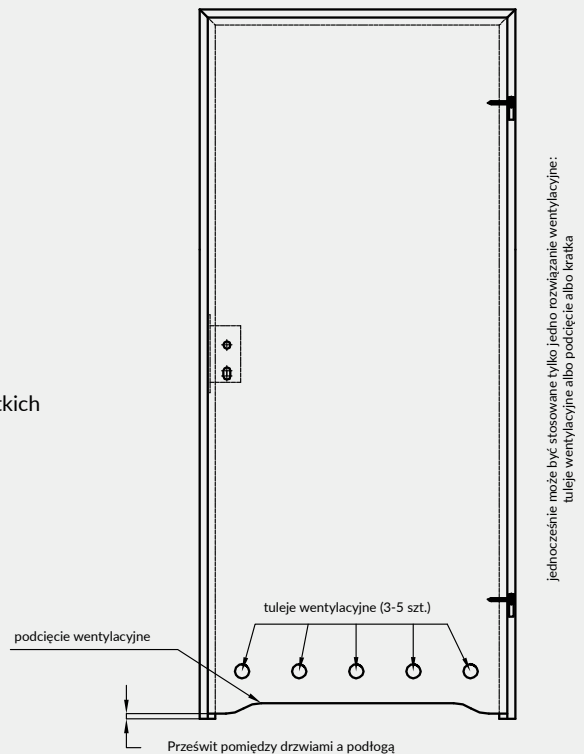

jednocześnie może być stosowane tylko jedno rozwiązanie wentylacyjne: tuleje wentylacyjne albo podcięcie albo kratka

Powyżej podano wymaganą wysokość prześwitu pod drzwiami, zapewniającą 0,022 m<sup>2</sup> całkowitej powierzchni wentylacyjnej. Standardowo prześwit ten dla skrzydeł wynosi 8 mm.

\* należy zwiększyć prześwit do podanej wysokości poprzez skrócenie skrzydła od dołu (w przypadku gdy skrócenie jest możliwe – patrz \*\*)

\*\* Wyjątki nie ujęte w tabeli (skrzydła których nie można skrócić):

- Kolekcja Vetro A i C – zastosowanie podcięcia wentylacyjnego w drzwiach o szerokości „80”-„100” oraz standardowego prześwitu pod drzwiami (8 mm) zapewni spełnienie wymogu wentylacyjności.
- Kolekcje Vetro B i D – nie spełniają wymogów wentylacyjności.
- Skrzydła przesuwne – z uwagi na konstrukcję systemu przesuwego (oddalenie od ściany/tunelu o 12 mm) spełniają wymóg wentylacyjności bez konieczności stosowania dodatkowych opcji.
- Nie można skrać także drzwi dwuskrzydłowych.

## PODCIĘCIA WENTYLACYJNE

standardowe podcięcie w drzwiach

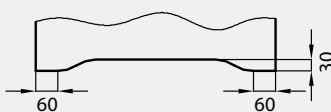

podcięcie w drzwiach w okleinie naturalnej o szerokości „70” - „90”

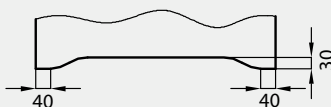

podcięcie w drzwiach Vetro A i C

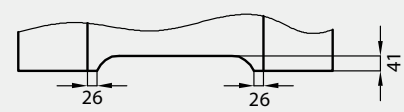

podcięcie w drzwiach Vetro B

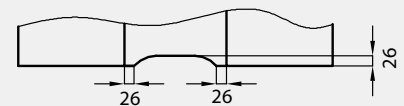



EVEN - ecru

Ceny w katalogu podane są w PLN.

Cennik obowiązuje od dnia 13.03.2017 r.

Producent udziela 24 miesięcznej gwarancji na skrzydła drzwiowe i ościeżnice.

Więcej informacji oraz instrukcja montażu dostępne są w karcie gwarancyjnej produktu.

Folder nie stanowi oferty w rozumieniu prawa i jest publikowany jedynie dla celów informacyjnych. Powyższe informacje są aktualne w chwili ukazania się niniejszej publikacji. Prowadząc politykę ciągłego rozwoju zastrzegamy sobie prawo do zmian i ulepszeń produktów przedstawionych w folderze bez uprzedniego powiadomienia. Kolorystyka przedstawiona w katalogu może się różnić od rzeczywistej. Zastrzegamy sobie prawo do błędów w druku.

Aprobaty:

Aprobata Techniczna ITB AT-15-6243/2015 (drzwi przylgowe wewnątrzlokalowe)

Aprobata Techniczna ITB AT-15-6761/2013 (SOLID i ENTER)

Aprobata Techniczna ITB AT-15-7783/2014 (system przesuwny)

Aprobata Techniczna ITB AT-15-8693/2015 (drzwi bezprzylgowe wewnątrzlokalowe)

Aprobata Techniczna ITB AT-15-6103/2013 (drzwi przeciwpożarowe OLIMP EI30; OLIMP EI60)

Aprobata techniczna ITB AT-15-9248/2014 (drzwi Sara Eco)

Aprobata techniczna ITB AT-15-9363/2014 (drzwi przeciwpożarowe FORCA, ATHOS)

Aprobata techniczna ITB AT-15-8359/2016 (drzwi szklane)

Aprobata techniczna ITB AT-15-9673/2016 (drzwi składane i przesuwne szklane)

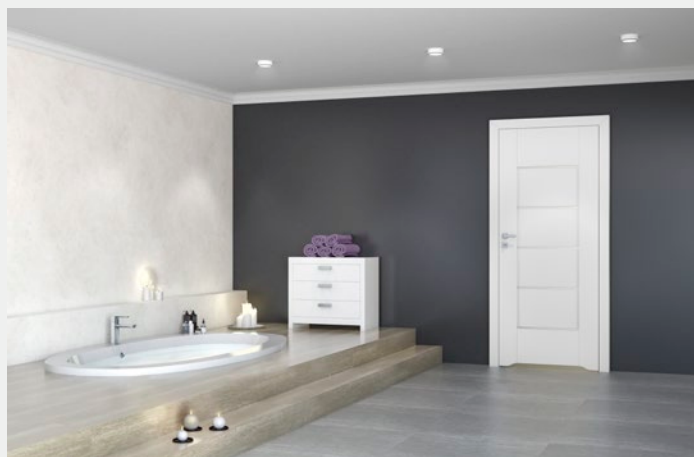

DYSTRYBUTOR



82-300 Elbląg - Gronowo Górne, ul. Nefrytowa 4  
Centrala: tel. 55 236 42 58  
Dział obsługi Klienta: tel. 55 236 42 42 do 48  
fax 55 236 42 51  
Dział marketingu: tel. 55 236 42 40  
godziny pracy: 8:00 - 16:00  
e-mail: dre@dre.pl www.dre.pl